

市制90周年記念 函館市文化スポーツ財団理事長杯ソフトバレーボール大会 大会結果

2/17(日)

Hコート 函館市民体育館

【ゴールドの部】

総当たりリーグ戦

決勝リーグ戦	アンディーズGA	Pure GA	ポテト	ゴールデンボンバー	勝 : 敗	セット率	得失点率	順位
アンディーズGA		<sup>H1</sup> 1 $\begin{pmatrix} 15 & - & 13 \\ 7 & - & 15 \\ 6 & - & 15 \end{pmatrix}$ 2	<sup>H7</sup> 2 $\begin{pmatrix} 14 & - & 16 \\ 15 & - & 13 \\ 15 & - & 11 \end{pmatrix}$ 1	<sup>H4</sup> 0 $\begin{pmatrix} 7 & - & 15 \\ 12 & - & 15 \end{pmatrix}$ 2	1 : 2	/	/	3
Pure GA	<sup>H1</sup> 2 $\begin{pmatrix} 13 & - & 15 \\ 15 & - & 7 \\ 15 & - & 6 \end{pmatrix}$ 1		<sup>H5</sup> 2 $\begin{pmatrix} 14 & - & 16 \\ 15 & - & 12 \\ 15 & - & 10 \end{pmatrix}$ 1	<sup>H8</sup> 0 $\begin{pmatrix} 15 & - & 17 \\ 12 & - & 15 \\ - & - & - \end{pmatrix}$ 2	2 : 1	/	/	2
ポテト	<sup>H7</sup> 1 $\begin{pmatrix} 16 & - & 14 \\ 13 & - & 15 \\ 11 & - & 15 \end{pmatrix}$ 2	<sup>H5</sup> 1 $\begin{pmatrix} 16 & - & 14 \\ 12 & - & 15 \\ 10 & - & 15 \end{pmatrix}$ 2		<sup>H2</sup> 0 $\begin{pmatrix} 6 & - & 15 \\ 8 & - & 15 \end{pmatrix}$ 2	0 : 3	/	/	4
ゴールデンボンバー	<sup>H4</sup> 2 $\begin{pmatrix} 15 & - & 7 \\ 15 & - & 12 \end{pmatrix}$ 0	<sup>H8</sup> 2 $\begin{pmatrix} 17 & - & 15 \\ 15 & - & 12 \end{pmatrix}$ 0	<sup>H2</sup> 2 $\begin{pmatrix} 15 & - & 6 \\ 15 & - & 8 \end{pmatrix}$ 0		3 : 0	/	/	1

【ゴールドの部】

1位	2位	3位	3位
ゴールデンボンバー	Pure GA	アンディーズGA	ポテト

市制90周年記念 函館市文化スポーツ財団理事長杯ソフトバレーボール大会 大会結果

2/17(日) A・B・C・Dコート 函館市民体育館

【トリムブロンズの部】

予選リーグ・リンク戦

【A】ブロック	デイズーB	島川クラブ	ブルーリバー3B	北斗協会B	勝 : 敗	セット率	得失点率	順位
デイズーB		$0 \begin{pmatrix} 7 & - & 15 \\ 3 & - & 15 \end{pmatrix} 2$ A1		$0 \begin{pmatrix} 6 & - & 15 \\ 2 & - & 15 \end{pmatrix} 2$	0 : 2	0 / 4 0.000	/	4
島川クラブ	$2 \begin{pmatrix} 15 & - & 7 \\ 15 & - & 3 \end{pmatrix} 0$ A1		$2 \begin{pmatrix} 15 & - & 13 \\ 16 & - & 14 \end{pmatrix} 0$ B4		2 : 0	4 / 0 10.000	/	1
ブルーリバー3B		$0 \begin{pmatrix} 13 & - & 15 \\ 14 & - & 16 \end{pmatrix} 2$ B4		$1 \begin{pmatrix} 10 & - & 15 \\ 15 & - & 7 \\ 11 & - & 15 \end{pmatrix} 2$ B1	0 : 2	1 / 4 0.250	/	3
北斗協会B	$2 \begin{pmatrix} 15 & - & 6 \\ 15 & - & 2 \end{pmatrix} 0$		$2 \begin{pmatrix} 15 & - & 10 \\ 7 & - & 15 \\ 15 & - & 11 \end{pmatrix} 1$ B1		2 : 0	4 / 1 4.000	/	2

【B】ブロック	KSVclMAX	スクールB	Pure BB	デイズーA	勝 : 敗	セット率	得失点率	順位
KSVclMAX		$1 \begin{pmatrix} 8 & - & 15 \\ 15 & - & 9 \\ 13 & - & 15 \end{pmatrix} 2$ A2		$2 \begin{pmatrix} 15 & - & 11 \\ 15 & - & 9 \end{pmatrix} 0$ A6	1 : 1	3 / 2 1.500	/	2
スクールB	$2 \begin{pmatrix} 15 & - & 8 \\ 9 & - & 15 \\ 15 & - & 13 \end{pmatrix} 1$ A2		$0 \begin{pmatrix} 13 & - & 15 \\ 11 & - & 15 \end{pmatrix} 2$ B6		1 : 1	2 / 3 0.667	/	3
Pure BB		$2 \begin{pmatrix} 15 & - & 13 \\ 15 & - & 11 \end{pmatrix} 0$ B6		$2 \begin{pmatrix} 15 & - & 3 \\ 15 & - & 9 \end{pmatrix} 0$ B2	2 : 0	/	/	1
デイズーA	$0 \begin{pmatrix} 11 & - & 15 \\ 9 & - & 15 \end{pmatrix} 2$ A6		$0 \begin{pmatrix} 3 & - & 15 \\ 9 & - & 15 \end{pmatrix} 2$ B2		0 : 2	/	/	4

【C】ブロック	ブルーウェーブ	北斗PIECE	チームサトミ	セブンスターズ	勝 : 敗	セット率	得失点率	順位
ブルーウェーブ		$1 \begin{pmatrix} 15 & - & 13 \\ 12 & - & 15 \\ 13 & - & 15 \end{pmatrix} 2$ C1		$2 \begin{pmatrix} 15 & - & 7 \\ 9 & - & 15 \\ 17 & - & 15 \end{pmatrix} 1$ C4	1 : 1	3 / 3 1.000	/	3
北斗PIECE	$2 \begin{pmatrix} 13 & - & 15 \\ 15 & - & 12 \\ 15 & - & 13 \end{pmatrix} 1$ C1		$2 \begin{pmatrix} 17 & - & 16 \\ 9 & - & 15 \\ 15 & - & 13 \end{pmatrix} 1$ D4		2 : 0	/	/	1
チームサトミ		$1 \begin{pmatrix} 16 & - & 17 \\ 15 & - & 9 \\ 13 & - & 15 \end{pmatrix} 2$ D4		$2 \begin{pmatrix} 15 & - & 8 \\ 15 & - & 7 \end{pmatrix} 0$ D1	1 : 1	3 / 2 1.500	/	2
セブンスターズ	$1 \begin{pmatrix} 7 & - & 15 \\ 15 & - & 9 \\ 15 & - & 17 \end{pmatrix} 2$ C4		$0 \begin{pmatrix} 8 & - & 15 \\ 7 & - & 15 \end{pmatrix} 2$ D1		0 : 2	/	/	4

【D】ブロック	スクールA	ヴィクトリーB	FUNKY	ブルーリバー4B	勝 : 敗	セット率	得失点率	順位
スクールA		$0 \begin{pmatrix} 5 & - & 15 \\ 10 & - & 15 \end{pmatrix} 2$ C2		$0 \begin{pmatrix} 11 & - & 15 \\ 9 & - & 15 \end{pmatrix} 2$ C6	0 : 2	0 / 4 0.000	35 / 60 0.583	4
ヴィクトリーB	$2 \begin{pmatrix} 15 & - & 5 \\ 15 & - & 10 \end{pmatrix} 0$ C2		$2 \begin{pmatrix} 15 & - & 7 \\ 15 & - & 8 \end{pmatrix} 0$ D6		2 : 0	4 / 0 10.000	60 / 30 2.000	1
FUNKY		$0 \begin{pmatrix} 7 & - & 15 \\ 8 & - & 15 \end{pmatrix} 2$ D6		$0 \begin{pmatrix} 10 & - & 15 \\ 11 & - & 15 \end{pmatrix} 2$ D2	0 : 2	0 / 4 0.000	36 / 60 0.600	3
ブルーリバー4B	$2 \begin{pmatrix} 15 & - & 11 \\ 15 & - & 9 \end{pmatrix} 0$ C6		$2 \begin{pmatrix} 15 & - & 10 \\ 15 & - & 11 \end{pmatrix} 0$ D2		2 : 0	4 / 0 10.000	60 / 41 1.463	2

# 【トリムブロンズの部】

## ☆決勝トーナメント戦

<各ブロック1位・2位のチームを予選リンク戦終了後に抽選する>

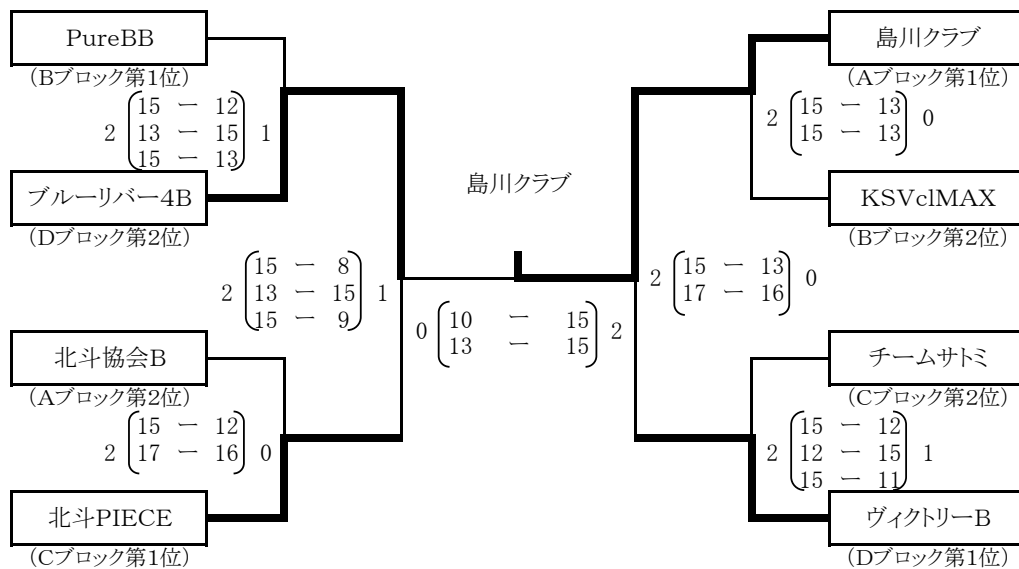

## 【トリムブロンズの部】

1位	2位	3位	3位
島川クラブ	ブルーリバー4B	北斗PIECE	ヴィクトリーB

## ☆敗者交流戦

### ○3位交流戦

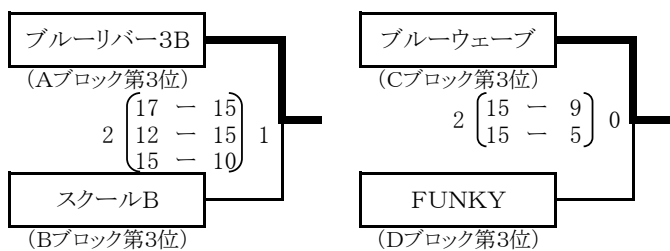

### ○4位交流戦

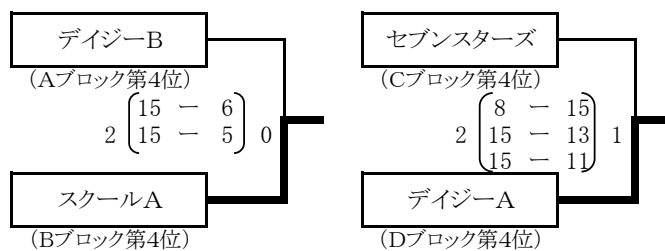

市制90周年記念 函館市文化スポーツ財団理事長杯ソフトバレーボール大会 大会結果

2/17(日) E・F・G・Hコート 函館市民体育館

【レディースの部】

予選リーグ・リンク戦

【A】ブロック	サトミレディース	レインボー	高盛飛鳥B	勝 : 敗	セット率	得失点率	順位
サトミレディース		E1 2 $\begin{pmatrix} 15 & - & 10 \\ 15 & - & 10 \end{pmatrix}$ 0	H3 2 $\begin{pmatrix} 15 & - & 10 \\ 15 & - & 5 \end{pmatrix}$ 0	2 : 0	/	/	1
レインボー	E1 0 $\begin{pmatrix} 10 & - & 15 \\ 10 & - & 15 \end{pmatrix}$ 2		H6 2 $\begin{pmatrix} 15 & - & 13 \\ 15 & - & 13 \end{pmatrix}$ 0	1 : 1	/	/	2
高盛飛鳥B	H3 0 $\begin{pmatrix} 10 & - & 15 \\ 5 & - & 15 \end{pmatrix}$ 2	H6 0 $\begin{pmatrix} 13 & - & 15 \\ 13 & - & 15 \end{pmatrix}$ 2		0 : 2	/	/	3

【B】ブロック	ミッキーずB	トゥインクルズ	知内タイガース	勝 : 敗	セット率	得失点率	順位
ミッキーずB		F1 2 $\begin{pmatrix} 15 & - & 9 \\ 15 & - & 10 \\ - \end{pmatrix}$ 0	G4 0 $\begin{pmatrix} 5 & - & 15 \\ 9 & - & 15 \end{pmatrix}$ 2	1 : 1	/	/	2
トゥインクルズ	F1 0 $\begin{pmatrix} 9 & - & 15 \\ 10 & - & 15 \\ 0 & - & 0 \end{pmatrix}$ 2		G6 0 $\begin{pmatrix} 2 & - & 15 \\ 7 & - & 15 \\ - \end{pmatrix}$ 2	0 : 2	/	/	3
知内タイガース	G4 2 $\begin{pmatrix} 15 & - & 5 \\ 15 & - & 9 \end{pmatrix}$ 0	G6 2 $\begin{pmatrix} 15 & - & 2 \\ 15 & - & 7 \end{pmatrix}$ 0		2 : 0	/	/	1

【C】ブロック	高盛飛鳥A	KIZZNA	プチポテト	駒場じゃぱん	CROSS	勝 : 敗	セット率	得失点率	順位
高盛飛鳥A		G1 2 $\begin{pmatrix} 13 & - & 15 \\ 15 & - & 7 \\ 15 & - & 5 \end{pmatrix}$ 1			G3 2 $\begin{pmatrix} 15 & - & 4 \\ 15 & - & 6 \end{pmatrix}$ 0	2 : 0	/	/	1
KIZZNA	G1 1 $\begin{pmatrix} 15 & - & 13 \\ 7 & - & 15 \\ 5 & - & 15 \end{pmatrix}$ 2		G5 2 $\begin{pmatrix} 15 & - & 13 \\ 13 & - & 15 \\ 16 & - & 14 \end{pmatrix}$ 1			1 : 1	3 / 3	71 / 85	3
プチポテト		G5 1 $\begin{pmatrix} 13 & - & 15 \\ 15 & - & 13 \\ 14 & - & 16 \end{pmatrix}$ 2		G2 2 $\begin{pmatrix} 17 & - & 15 \\ 15 & - & 12 \end{pmatrix}$ 0		1 : 1	3 / 2	/	2
駒場じゃぱん			G2 0 $\begin{pmatrix} 15 & - & 17 \\ 12 & - & 15 \end{pmatrix}$ 2		G7 0 $\begin{pmatrix} 14 & - & 16 \\ 13 & - & 15 \end{pmatrix}$ 2	0 : 2	/	/	5
CROSS	G3 0 $\begin{pmatrix} 4 & - & 15 \\ 6 & - & 15 \end{pmatrix}$ 2			G7 2 $\begin{pmatrix} 16 & - & 14 \\ 15 & - & 13 \end{pmatrix}$ 0		1 : 1	2 / 2	41 / 57	4

## 【レディースの部】

### ☆決勝トーナメント戦

＜各ブロック1位・2位のチームを予選リンク戦終了後に抽選する＞

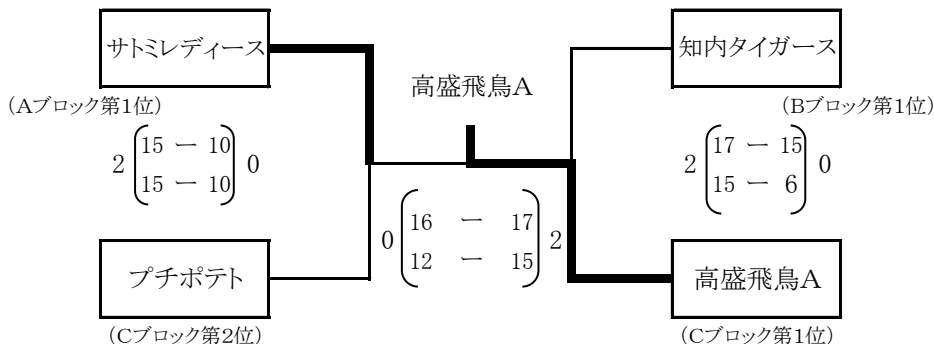

## 【レディースの部】

1位	2位	3位	3位
高盛飛鳥A	サトミレディース	知内タイガース	プチポテト

### ☆敗者交流戦

#### ○2位交流戦

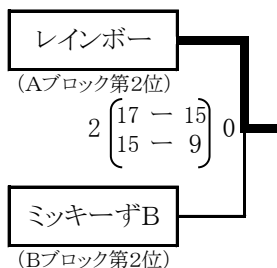

#### ○3位・4位・5位交流戦

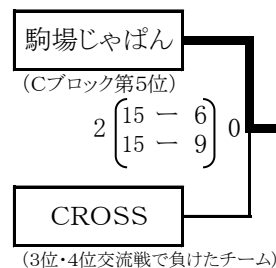
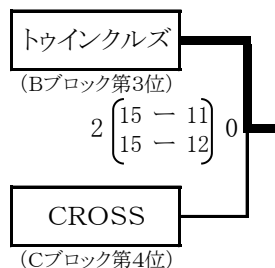
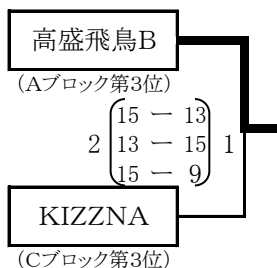

【トリムヤングの部】

予選リーグ・リンク戦

【A】ブロック	DRAGON-G	館VC	チャンピオンQ1	勝 : 敗	セット率	得失点率	順位
DRAGON-G		A3 0 $\begin{pmatrix} 7 & -15 \\ 6 & -15 \end{pmatrix}$ 2	A5 2 $\begin{pmatrix} 15 & -7 \\ 15 & -10 \end{pmatrix}$ 0	1 : 1	/	/	2
館VC	A3 2 $\begin{pmatrix} 15 & -7 \\ 15 & -6 \end{pmatrix}$ 0		A7 2 $\begin{pmatrix} 15 & -9 \\ 15 & -7 \end{pmatrix}$ 0	2 : 0	/	/	1
チャンピオンQ1	A5 0 $\begin{pmatrix} 7 & -15 \\ 10 & -15 \end{pmatrix}$ 2	A7 0 $\begin{pmatrix} 9 & -15 \\ 7 & -15 \\ 0 & -0 \end{pmatrix}$ 2		0 : 2	/	/	3

【B】ブロック	ジブシー	red line Y	トレードVBC Y	勝 : 敗	セット率	得失点率	順位
ジブシー		B3 0 $\begin{pmatrix} 12 & -15 \\ 9 & -15 \end{pmatrix}$ 2	B5 2 $\begin{pmatrix} 15 & -12 \\ 15 & -10 \end{pmatrix}$ 0	1 : 1	/	/	2
red line Y	B3 2 $\begin{pmatrix} 15 & -12 \\ 15 & -9 \end{pmatrix}$ 0		B7 2 $\begin{pmatrix} 15 & -10 \\ 15 & -9 \end{pmatrix}$ 0	2 : 0	/	/	1
トレードVBC Y	B5 0 $\begin{pmatrix} 12 & -15 \\ 10 & -15 \end{pmatrix}$ 2	B7 0 $\begin{pmatrix} 10 & -15 \\ 9 & -15 \\ 0 & -0 \end{pmatrix}$ 2		0 : 2	/	/	3

【C】ブロック	Pure YB	LINK UP	サトミRicky's	勝 : 敗	セット率	得失点率	順位
Pure YB		C3 0 $\begin{pmatrix} 6 & -15 \\ 8 & -15 \end{pmatrix}$ 2	C5 0 $\begin{pmatrix} 8 & -15 \\ 11 & -15 \end{pmatrix}$ 2	0 : 2	/	/	3
LINK UP	C3 2 $\begin{pmatrix} 15 & -6 \\ 15 & -8 \end{pmatrix}$ 0		C7 2 $\begin{pmatrix} 15 & -8 \\ 9 & -15 \\ 17 & -15 \end{pmatrix}$ 1	2 : 0	/	/	1
サトミRicky's	C5 2 $\begin{pmatrix} 15 & -8 \\ 15 & -11 \end{pmatrix}$ 0	C7 1 $\begin{pmatrix} 8 & -15 \\ 15 & -9 \\ 15 & -17 \end{pmatrix}$ 2		1 : 1	/	/	2

【D】ブロック	38口径	パパス	北斗協会Y	勝 : 敗	セット率	得失点率	順位
38口径		D3 0 $\begin{pmatrix} 10 & -15 \\ 11 & -15 \end{pmatrix}$ 2	D5 2 $\begin{pmatrix} 15 & -11 \\ 15 & -9 \end{pmatrix}$ 0	1 : 1	/	/	2
パパス	D3 2 $\begin{pmatrix} 15 & -10 \\ 15 & -11 \end{pmatrix}$ 0		D5 2 $\begin{pmatrix} 15 & -7 \\ 15 & -10 \end{pmatrix}$ 0	2 : 0	/	/	1
北斗協会Y	D5 0 $\begin{pmatrix} 11 & -15 \\ 9 & -15 \end{pmatrix}$ 2	D5 0 $\begin{pmatrix} 7 & -15 \\ 10 & -15 \end{pmatrix}$ 2		0 : 2	/	/	3

## 【トリムヤングの部】

【E】ブロック	ゼッツー	Pure YA	KSVclYG	ヴィクトリーY	Sieg	勝 : 敗	セット率	得失点率	順位
ゼッツー	E2 $0 \begin{pmatrix} 7 & -15 \\ 12 & -15 \end{pmatrix} 2$				E4 $1 \begin{pmatrix} 15 & -11 \\ 10 & -15 \\ 12 & -15 \end{pmatrix} 2$	0 : 2	1 / 4	56 / 71	5
Pure YA	E2 $2 \begin{pmatrix} 15 & -7 \\ 15 & -12 \end{pmatrix} 0$		E5 $2 \begin{pmatrix} 8 & -15 \\ 15 & -13 \\ 15 & -10 \end{pmatrix} 1$			2 : 0	4 / 1	68 / 57	2
KSVclYG		E5 $1 \begin{pmatrix} 15 & -8 \\ 13 & -15 \\ 10 & -15 \end{pmatrix} 2$		E3 $0 \begin{pmatrix} 15 & -17 \\ 9 & -15 \end{pmatrix} 2$		0 : 2	1 / 4	62 / 70	4
ヴィクトリーY			E3 $2 \begin{pmatrix} 17 & -15 \\ 15 & -9 \end{pmatrix} 0$		E6 $2 \begin{pmatrix} 13 & -15 \\ 15 & -10 \\ 15 & -7 \end{pmatrix} 1$	2 : 0	4 / 1	75 / 56	1
Sieg	E4 $2 \begin{pmatrix} 11 & -15 \\ 15 & -10 \\ 15 & -12 \end{pmatrix} 1$				E6 $1 \begin{pmatrix} 15 & -13 \\ 10 & -15 \\ 7 & -15 \end{pmatrix} 2$	1 : 1	/	/	3

【F】ブロック	ブルーリバーYB	インパクト	red line X	島川第三クラブ	チャンピオンQ2	勝 : 敗	セット率	得失点率	順位
ブルーリバーYB		F2 $1 \begin{pmatrix} 12 & -15 \\ 15 & -6 \\ 12 & -15 \end{pmatrix} 2$			F4 $2 \begin{pmatrix} 15 & -11 \\ 17 & -15 \end{pmatrix} 0$	1 : 1	3 / 2	/	2
インパクト	F2 $2 \begin{pmatrix} 15 & -12 \\ 6 & -15 \\ 15 & -12 \end{pmatrix} 1$		F5 $0 \begin{pmatrix} 12 & -15 \\ 13 & - \\ 15 & - \end{pmatrix} 2$			1 : 1	2 / 3	/	4
red line X		F5 $2 \begin{pmatrix} 15 & -12 \\ 15 & -13 \end{pmatrix} 0$		F3 $2 \begin{pmatrix} 15 & -13 \\ 15 & -10 \end{pmatrix} 0$		2 : 0	/	/	1
島川第三クラブ			F3 $0 \begin{pmatrix} 13 & -15 \\ 10 & -15 \end{pmatrix} 2$		F6 $2 \begin{pmatrix} 15 & -8 \\ 15 & -8 \end{pmatrix} 0$	1 : 1	2 / 2	/	3
チャンピオンQ2	F4 $0 \begin{pmatrix} 11 & -15 \\ 15 & -17 \end{pmatrix} 2$			F6 $0 \begin{pmatrix} 8 & -15 \\ 8 & -15 \end{pmatrix} 2$		0 : 2	/	/	5

### ☆決勝トーナメント戦

\*試合順は当日放送にてお知らせします。

<各ブロック1位・2位のチームを予選リンク戦終了後に抽選する>

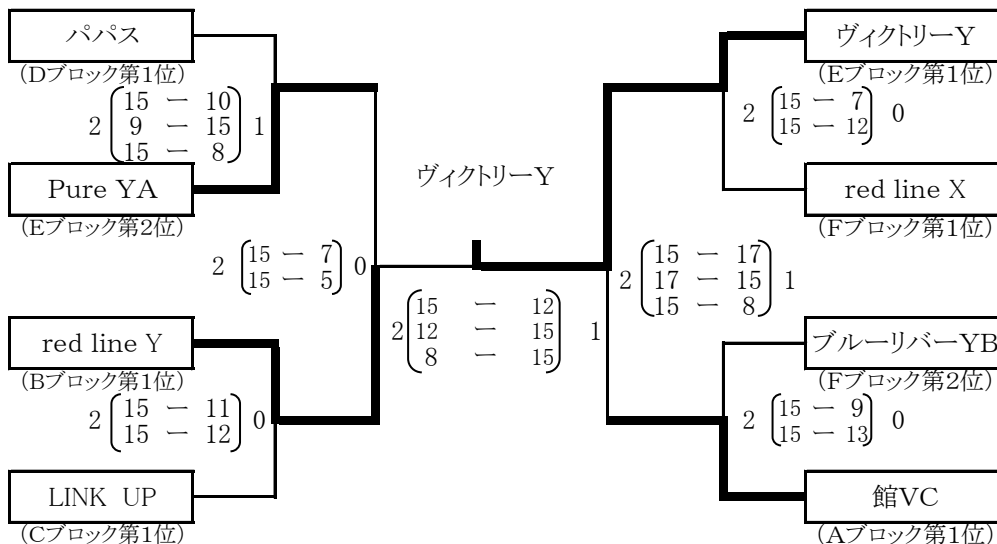

## 【トリムヤングの部】

1位	2位	3位	3位
ヴィクトリーY	redlineY	PureYA	館VC

# 【トリムヤングの部】

## ☆敗者交流戦

### ○2位交流戦

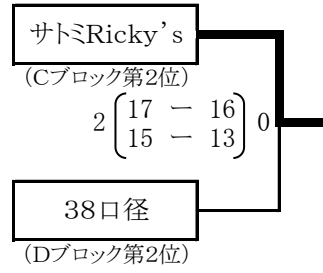
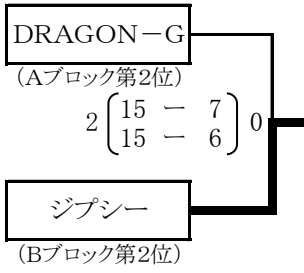

### ○3位交流戦

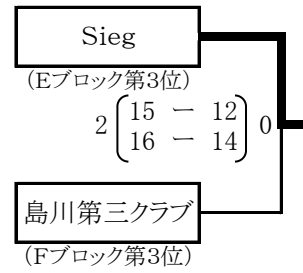
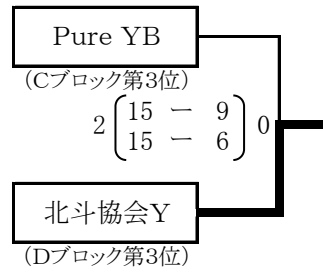
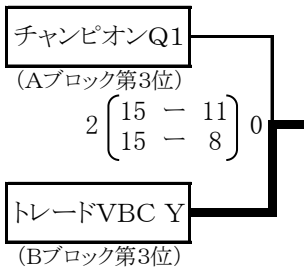

### ○4位交流戦

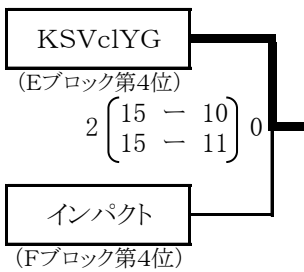

### ○5位交流戦

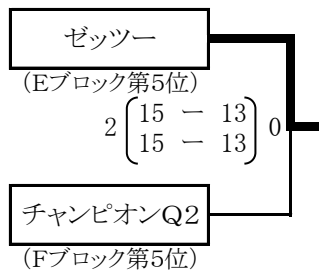



市制90周年記念 函館市文化スポーツ財団理事長杯ソフトバレーボール大会 大会結果

2/16(土) A・B・C・Dコート 函館市民体育館

【ミニAの部】

予選リーグ・リンク戦

【A】ブロック	北斗リトルA-1	亀田スピリッツ	函館バレーボールスクールB	勝 : 敗	セット率	得失点率	順位
北斗リトルA-1		$1 \begin{pmatrix} 13 & - & 15 \\ 17 & - & 15 \\ 8 & - & 15 \end{pmatrix} 2$ <sup>A1</sup>	$2 \begin{pmatrix} 15 & - & 0 \\ 15 & - & 3 \end{pmatrix} 0$ <sup>A2</sup>	1 : 1	/	/	2
亀田スピリッツ	$2 \begin{pmatrix} 15 & - & 13 \\ 15 & - & 17 \\ 15 & - & 8 \end{pmatrix} 1$ <sup>A1</sup>		$2 \begin{pmatrix} 15 & - & 0 \\ 15 & - & 0 \end{pmatrix} 0$ <sup>A3</sup>	2 : 0	/	/	1
函館バレーボールスクールB	$0 \begin{pmatrix} 0 & - & 15 \\ 3 & - & 15 \end{pmatrix} 2$ <sup>A2</sup>	$0 \begin{pmatrix} 0 & - & 15 \\ 0 & - & 15 \end{pmatrix} 2$ <sup>A3</sup>		0 : 2	/	/	3

【B】ブロック	北斗リトルA-2	函館バレーボールスクールC	昭和リトルベアーズ	勝 : 敗	セット率	得失点率	順位
北斗リトルA-2		$1 \begin{pmatrix} 10 & - & 15 \\ 15 & - & 12 \\ 16 & - & 17 \end{pmatrix} 2$ <sup>B1</sup>	$2 \begin{pmatrix} 15 & - & 3 \\ 15 & - & 1 \end{pmatrix} 0$ <sup>B2</sup>	1 : 1	/	/	2
函館バレーボールスクールC	$2 \begin{pmatrix} 15 & - & 10 \\ 12 & - & 15 \\ 17 & - & 16 \end{pmatrix} 1$ <sup>B1</sup>		$2 \begin{pmatrix} 15 & - & 4 \\ 15 & - & 1 \end{pmatrix} 0$ <sup>B3</sup>	2 : 0	/	/	1
昭和リトルベアーズ	$0 \begin{pmatrix} 3 & - & 15 \\ 1 & - & 15 \end{pmatrix} 2$ <sup>B2</sup>	$0 \begin{pmatrix} 4 & - & 15 \\ 1 & - & 15 \end{pmatrix} 2$ <sup>B3</sup>		0 : 2	/	/	3

【C】ブロック	ききょうA	函館バレーボールスクールD	北斗リトルA-3	知内ニララちゃん	勝 : 敗	セット率	得失点率	順位
ききょうA		$2 \begin{pmatrix} 15 & - & 4 \\ 15 & - & 11 \\ - & - & - \end{pmatrix} 0$ <sup>C1</sup>		$2 \begin{pmatrix} 15 & - & 17 \\ 15 & - & 2 \\ 15 & - & 13 \end{pmatrix} 1$ <sup>C3</sup>	2 : 0	/	/	1
函館バレーボールスクールD	$0 \begin{pmatrix} 4 & - & 15 \\ 11 & - & 15 \end{pmatrix} 2$ <sup>C1</sup>		$0 \begin{pmatrix} 4 & - & 15 \\ 10 & - & 15 \\ - & - & - \end{pmatrix} 2$ <sup>C4</sup>		0 : 2	/	/	4
北斗リトルA-3		$2 \begin{pmatrix} 15 & - & 4 \\ 15 & - & 10 \end{pmatrix} 0$ <sup>C4</sup>		$0 \begin{pmatrix} 10 & - & 15 \\ 11 & - & 15 \end{pmatrix} 2$ <sup>C2</sup>	1 : 1	2 / 2	/	3
知内ニララちゃん	$1 \begin{pmatrix} 17 & - & 15 \\ 2 & - & 15 \\ 13 & - & 15 \end{pmatrix} 2$ <sup>C3</sup>		$2 \begin{pmatrix} 15 & - & 10 \\ 15 & - & 11 \end{pmatrix} 0$ <sup>C2</sup>		1 : 1	3 / 2	/	2
						1.000		
						1.500		

【D】ブロック	Myhek	函館バレーボールスクールA	附属函館ファイターズA	ききょうB	勝 : 敗	セット率	得失点率	順位
Myhek		$2 \begin{pmatrix} 15 & - & 3 \\ 15 & - & 12 \end{pmatrix} 0$ <sup>D1</sup>		$2 \begin{pmatrix} 17 & - & 16 \\ 15 & - & 7 \end{pmatrix} 0$ <sup>D3</sup>	2 : 0	/	/	1
函館バレーボールスクールA	$0 \begin{pmatrix} 3 & - & 15 \\ 12 & - & 15 \end{pmatrix} 2$ <sup>D1</sup>		$0 \begin{pmatrix} 8 & - & 15 \\ 4 & - & 15 \end{pmatrix} 2$ <sup>D4</sup>		0 : 2	/	/	4
附属函館ファイターズA		$2 \begin{pmatrix} 15 & - & 8 \\ 15 & - & 4 \end{pmatrix} 0$ <sup>D4</sup>		$0 \begin{pmatrix} 7 & - & 15 \\ 11 & - & 15 \end{pmatrix} 2$ <sup>D2</sup>	1 : 1	2 / 2	48 / 42	2
ききょうB	$0 \begin{pmatrix} 16 & - & 17 \\ 7 & - & 15 \end{pmatrix} 2$ <sup>D3</sup>		$2 \begin{pmatrix} 15 & - & 7 \\ 15 & - & 11 \end{pmatrix} 0$ <sup>D2</sup>		1 : 1	2 / 2	53 / 50	3
						1.000	1.143	
						1.000	1.060	

# 【ミニAの部】

\* A 4 と B 4 は調整コートとします。

## ☆決勝トーナメント戦

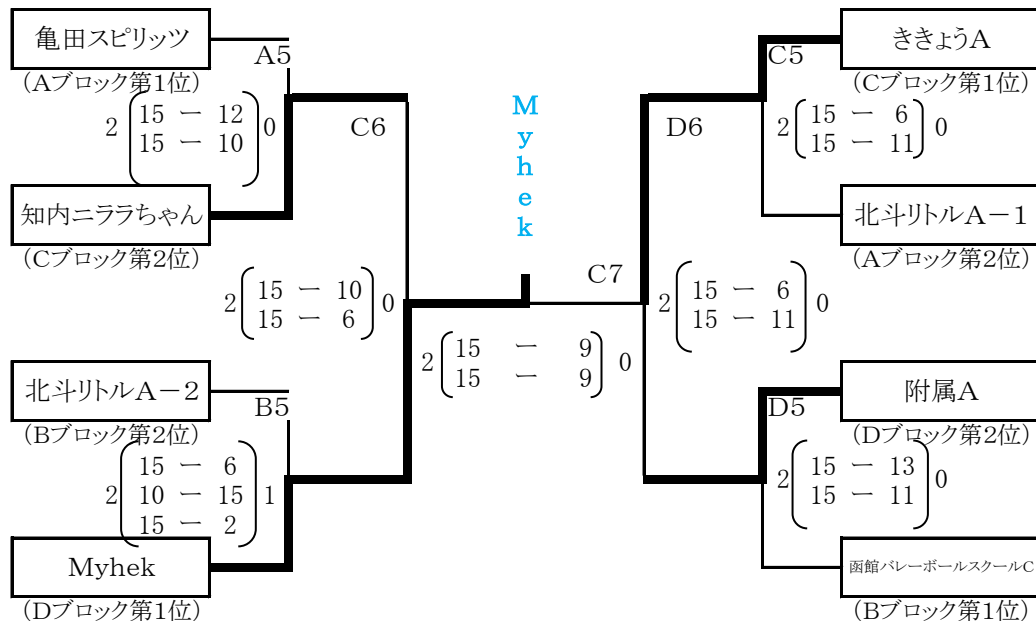

# 【ミニAの部】

1位	2位	3位	3位
Myhek	ききょうA	知内ニララちゃん	附属A

## ☆敗者交流戦

### ○3位交流戦

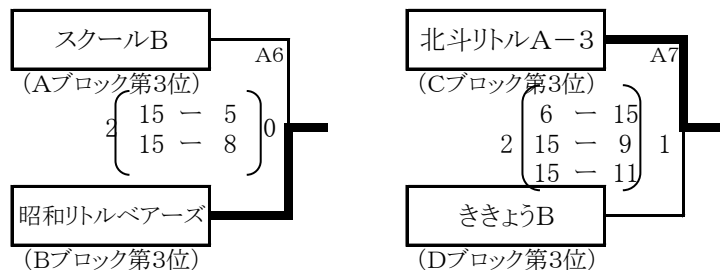

### ○4位交流戦

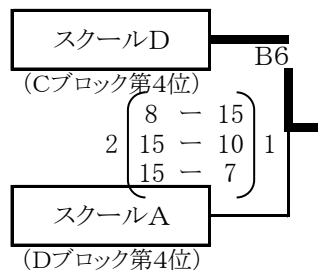

市制90周年記念 函館市文化スポーツ財団理事長杯ソフトバレーボール大会 大会結果

2/16(土)

E・F・G・Hコート

函館市民体育館

【ミニBの部】

予選リーグ・リンク戦

【A】ブロック	附属函館ファイターズC	函館バレーボールスクールF	知内カキ子	勝 : 敗	セット率	得失点率	順位
附属函館ファイターズC		$2 \begin{pmatrix} 15 & - & 5 \\ 15 & - & 8 \end{pmatrix} E1$ 0	$0 \begin{pmatrix} 11 & - & 15 \\ 7 & - & 15 \end{pmatrix} E2$ 2	1 : 1	/	/	2
函館バレーボールスクールF	$0 \begin{pmatrix} 5 & - & 15 \\ 8 & - & 15 \end{pmatrix} E1$ 2		$0 \begin{pmatrix} 8 & - & 15 \\ 6 & - & 15 \end{pmatrix} E3$ 2	0 : 2	/	/	3
知内カキ子	$2 \begin{pmatrix} 15 & - & 11 \\ 15 & - & 7 \end{pmatrix} E2$ 0	$2 \begin{pmatrix} 15 & - & 8 \\ 15 & - & 6 \end{pmatrix} E3$ 0		2 : 0	/	/	1

【B】ブロック	函館港J. V. C B	函館バレーボールスクールE	附属函館ファイターズB	亀田フューチャーズ	勝 : 敗	セット率	得失点率	順位
函館港J. V. C B		$1 \begin{pmatrix} 15 & - & 9 \\ 8 & - & 15 \\ 8 & - & 15 \end{pmatrix} F1$ 2		$1 \begin{pmatrix} 8 & - & 15 \\ 17 & - & 16 \\ 6 & - & 15 \end{pmatrix} F3$ 2	0 : 2	/	/	4
函館バレーボールスクールE	$2 \begin{pmatrix} 9 & - & 15 \\ 15 & - & 8 \\ 15 & - & 8 \end{pmatrix} F1$ 1		$0 \begin{pmatrix} 4 & - & 15 \\ 3 & - & 15 \end{pmatrix} F4$ 2		1 : 1	2 / 3	46 / 61	3
						0.667	0.754	
附属函館ファイターズB		$2 \begin{pmatrix} 15 & - & 4 \\ 15 & - & 3 \end{pmatrix} F4$ 0		$2 \begin{pmatrix} 15 & - & 6 \\ 15 & - & 0 \end{pmatrix} F2$ 0	2 : 0	/	/	1
亀田フューチャーズ	$2 \begin{pmatrix} 15 & - & 8 \\ 16 & - & 17 \\ 15 & - & 6 \end{pmatrix} F3$ 1		$0 \begin{pmatrix} 6 & - & 15 \\ 0 & - & 15 \end{pmatrix} F2$ 2		1 : 1	2 / 3	52 / 61	2
						0.667	0.852	

【C】ブロック	北斗トトルB	附属函館ファイターズE	ききょうD	函館港J. V. C C	勝 : 敗	セット率	得失点率	順位
北斗トトルB		$2 \begin{pmatrix} 15 & - & 7 \\ 17 & - & 15 \end{pmatrix} G1$ 0		$2 \begin{pmatrix} 15 & - & 3 \\ 15 & - & 5 \end{pmatrix} G3$ 0	2 : 0	4 / 0	62 / 30	1
						10.000	2.067	
附属函館ファイターズE	$0 \begin{pmatrix} 7 & - & 15 \\ 15 & - & 17 \end{pmatrix} G1$ 2		$0 \begin{pmatrix} 13 & - & 15 \\ 13 & - & 15 \end{pmatrix} G4$ 2		0 : 2	0 / 4	48 / 62	3
						0.000	0.774	
ききょうD		$2 \begin{pmatrix} 15 & - & 13 \\ 15 & - & 13 \end{pmatrix} G4$ 0		$2 \begin{pmatrix} 15 & - & 9 \\ 15 & - & 5 \end{pmatrix} G2$ 0	2 : 0	4 / 0	60 / 40	2
						10.000	1.500	
函館港J. V. C C	$0 \begin{pmatrix} 3 & - & 15 \\ 5 & - & 15 \end{pmatrix} G3$ 2		$0 \begin{pmatrix} 9 & - & 15 \\ 5 & - & 15 \end{pmatrix} G2$ 2		0 : 2	0 / 4	22 / 60	4
						0.000	0.367	

【D】ブロック	亀田ドリームズ	ききょうC	附属函館ファイターズD	函館港J. V. C A	勝 : 敗	セット率	得失点率	順位
亀田ドリームズ		$0 \begin{pmatrix} 2 & - & 15 \\ 4 & - & 15 \end{pmatrix} H1$ 2		$0 \begin{pmatrix} 3 & - & 15 \\ 9 & - & 15 \end{pmatrix} H3$ 2	0 : 2	/	/	4
ききょうC	$2 \begin{pmatrix} 15 & - & 2 \\ 15 & - & 4 \end{pmatrix} H1$ 0		$2 \begin{pmatrix} 15 & - & 10 \\ 17 & - & 15 \end{pmatrix} H4$ 0		2 : 0	/	/	1
附属函館ファイターズD		$0 \begin{pmatrix} 10 & - & 15 \\ 15 & - & 17 \end{pmatrix} H4$ 2		$2 \begin{pmatrix} 15 & - & 2 \\ 17 & - & 16 \end{pmatrix} H2$ 0	1 : 1	2 / 2	57 / 50	2
						1.000	1.140	
函館港J. V. C A	$2 \begin{pmatrix} 15 & - & 3 \\ 15 & - & 9 \end{pmatrix} H3$ 0		$0 \begin{pmatrix} 2 & - & 15 \\ 16 & - & 17 \end{pmatrix} H2$ 2		1 : 1	2 / 2	48 / 44	3
						1.000	1.091	

# 【ミニBの部】

\* E 4 は調整コートとします。

## ☆決勝トーナメント戦

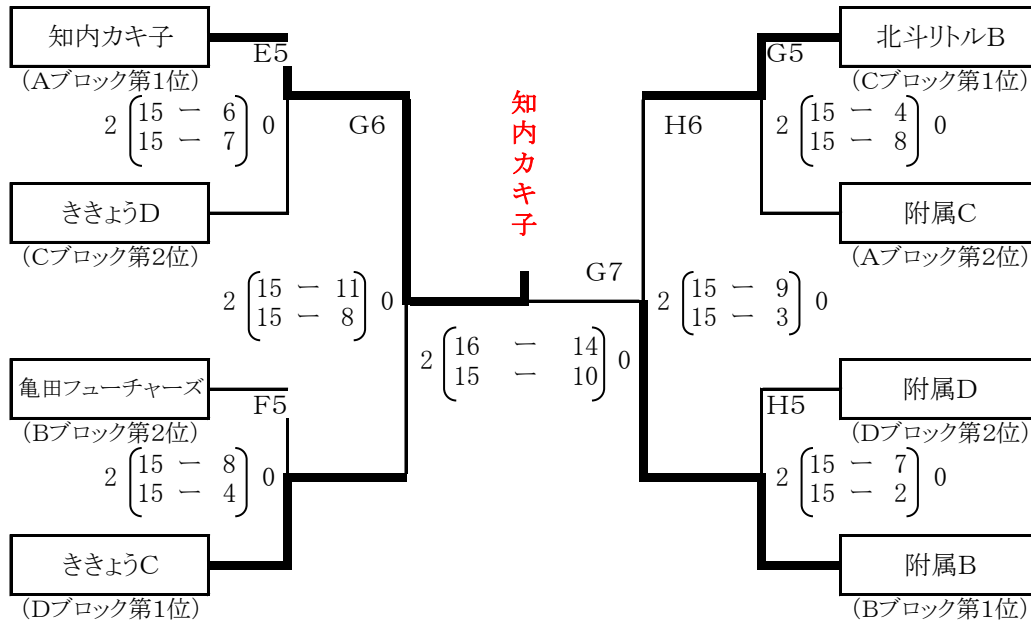

# 【ミニBの部】

1位	2位	3位	3位
知内カキ子	附属B	ききょうC	北斗リトルB

## ☆敗者交流戦

### ○3位交流戦

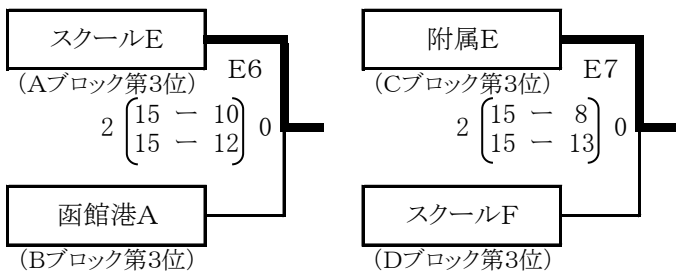

### ○4位交流戦

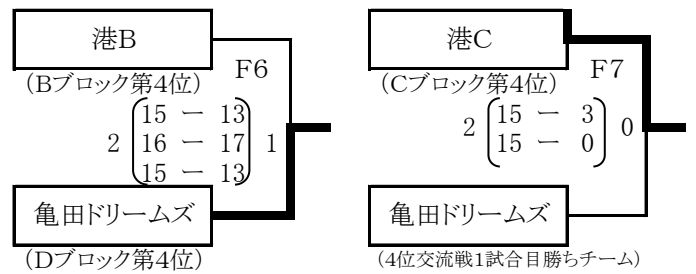

【ファミリーの部】

予選リーグ・リンク戦

【A】ブロック	フルコンボ	附属4年1組ファミリー	まんねんファミリー	勝 : 敗	セット率	得失点率	順位
フルコンボ		E① 2 $\begin{pmatrix} 9 & - & 15 \\ 15 & - & 13 \\ 15 & - & 11 \end{pmatrix}$ 1	E② 0 $\begin{pmatrix} 11 & - & 15 \\ 11 & - & 15 \end{pmatrix}$ 2	1 : 1	/	/	2
附属4年1組ファミリー	E① 1 $\begin{pmatrix} 15 & - & 9 \\ 13 & - & 15 \\ 11 & - & 15 \end{pmatrix}$ 2		E③ 0 $\begin{pmatrix} 7 & - & 15 \\ 8 & - & 15 \\ - & - & - \end{pmatrix}$ 2	0 : 2	/	/	3
まんねんファミリー	E② 2 $\begin{pmatrix} 15 & - & 11 \\ 15 & - & 11 \end{pmatrix}$ 0	E③ 2 $\begin{pmatrix} 15 & - & 7 \\ 15 & - & 8 \\ 0 & - & 0 \end{pmatrix}$ 0		2 : 0	/	/	1

【B】ブロック	附属藤澤ファミリー	昭和ファミリーA	ききょうファミリー	勝 : 敗	セット率	得失点率	順位
附属藤澤ファミリー		F① 0 $\begin{pmatrix} 10 & - & 15 \\ 3 & - & 15 \end{pmatrix}$ 2	F② 0 $\begin{pmatrix} 5 & - & 15 \\ 15 & - & 17 \\ - & - & - \end{pmatrix}$ 2	0 : 2	/	/	3
昭和ファミリーA	F① 2 $\begin{pmatrix} 15 & - & 10 \\ 15 & - & 3 \end{pmatrix}$ 0		F③ 1 $\begin{pmatrix} 10 & - & 15 \\ 15 & - & 4 \\ 16 & - & 17 \end{pmatrix}$ 2	1 : 1	/	/	2
ききょうファミリー	F② 2 $\begin{pmatrix} 15 & - & 5 \\ 17 & - & 15 \\ 0 & - & 0 \end{pmatrix}$ 0	F③ 2 $\begin{pmatrix} 15 & - & 10 \\ 4 & - & 15 \\ 17 & - & 16 \end{pmatrix}$ 1		2 : 0	/	/	1

【C】ブロック	附属powersファミリー	永吉ファミリー	チッカーズ	勝 : 敗	セット率	得失点率	順位
附属powersファミリー		G① 2 $\begin{pmatrix} 16 & - & 14 \\ 15 & - & 8 \end{pmatrix}$ 0	G② 2 $\begin{pmatrix} 15 & - & 13 \\ 15 & - & 11 \end{pmatrix}$ 0	2 : 0	/	/	1
永吉ファミリー	G① 0 $\begin{pmatrix} 14 & - & 16 \\ 8 & - & 15 \end{pmatrix}$ 2		G③ 0 $\begin{pmatrix} 10 & - & 15 \\ 5 & - & 15 \end{pmatrix}$ 2	0 : 2	/	/	3
チッカーズ	G② 0 $\begin{pmatrix} 13 & - & 15 \\ 11 & - & 15 \end{pmatrix}$ 2	G③ 2 $\begin{pmatrix} 15 & - & 10 \\ 15 & - & 5 \end{pmatrix}$ 0		1 : 1	/	/	2

【D】ブロック	附属A. Kファミリー	昭和ファミリーB	附属M&Aファミリー	ブルーリバーF	勝 : 敗	セット率	得失点率	順位
附属A. Kファミリー		H① 0 $\begin{pmatrix} 10 & - & 15 \\ 7 & - & 15 \end{pmatrix}$ 2		H② 0 $\begin{pmatrix} 7 & - & 15 \\ 6 & - & 15 \end{pmatrix}$ 2	0 : 2	0 / 4	30 / 60	3
昭和ファミリーB	H① 2 $\begin{pmatrix} 15 & - & 10 \\ 15 & - & 7 \end{pmatrix}$ 0		D② 2 $\begin{pmatrix} 15 & - & 5 \\ 15 & - & 2 \end{pmatrix}$ 0		2 : 0	4 / 0	60 / 24	1
附属M&Aファミリー		D② 0 $\begin{pmatrix} 5 & - & 15 \\ 2 & - & 15 \end{pmatrix}$ 2		D① 0 $\begin{pmatrix} 11 & - & 15 \\ 6 & - & 15 \end{pmatrix}$ 2	0 : 2	0 / 4	24 / 60	4
ブルーリバーF	H② 2 $\begin{pmatrix} 15 & - & 7 \\ 15 & - & 6 \end{pmatrix}$ 0		D① 2 $\begin{pmatrix} 15 & - & 11 \\ 15 & - & 6 \end{pmatrix}$ 0		2 : 0	4 / 0	60 / 30	2
						0.000	0.500	
						10.000	2.500	
						0.000	0.400	
						10.000	2.000	

# 【ファミリーの部】

## ☆決勝トーナメント戦

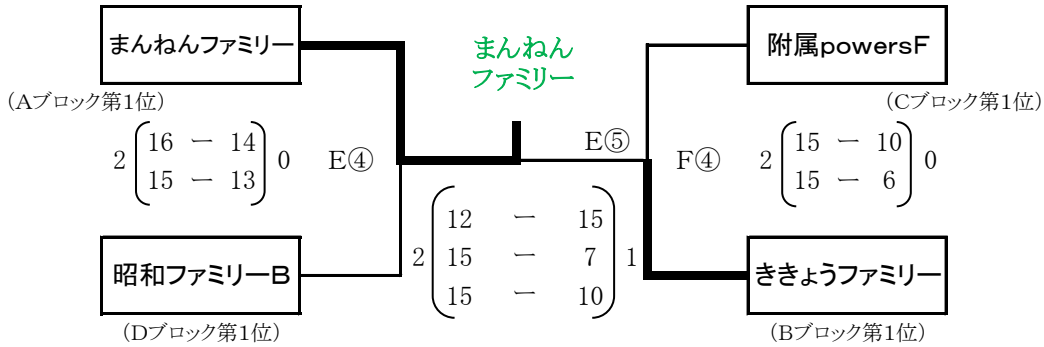

## 【ファミリーの部】

1位	2位	3位	3位
まんねんファミリー	ききょうファミリー	昭和ファミリー-B	附属powersF

## ☆敗者交流戦

※予選終了後に行うので、表示をすべて4試合目以降にしてあります。

### ○2位交流戦

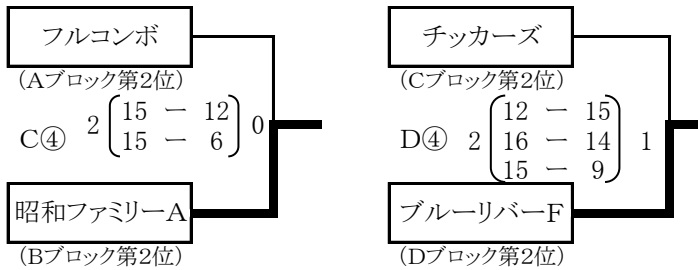

### ○3位・4位・5位交流戦

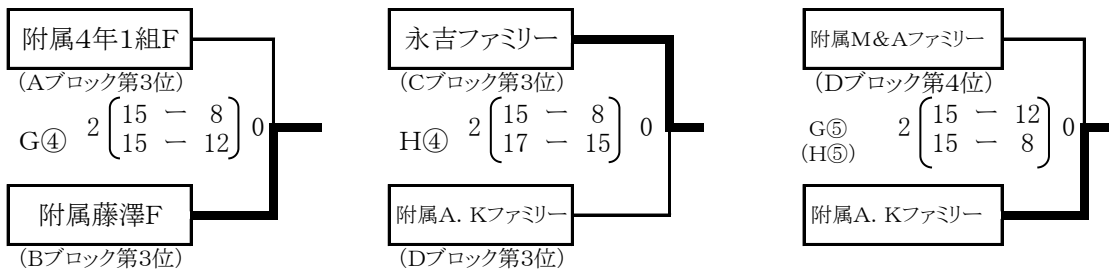

※交流戦の相手チームは、3位交流戦の試合が早く終わった方の負けチームとする。

市制90周年記念 函館市文化スポーツ財団理事長杯ソフトバレーボール大会 大会結果

2/16(土)、2/17(日) 函館市民体育館

《結果報告書》

参加チーム数 95チーム

大会長	金山正智
大会委員長	棚池正治
競技委員長	澤田美栄
審判委員長	宮口泰治
総務委員長	須田晃至

【ゴールドの部】 (4チーム)

1位	2位	3位	3位
ゴールドデンボンバー	Pure GA	アンディーズGA	ポテト

【トリムブロンズの部】 (16チーム)

1位	2位	3位	3位
島川クラブ	ブルーリバー4B	北斗PIECE	ヴィクトリーB

【レディースの部】 (11チーム)

1位	2位	3位	3位
高盛飛鳥A	サトミレディース	知内タイガース	プチポテト

【トリムヤングの部】 (22チーム)

1位	2位	3位	3位
ヴィクトリーY	redlineY	PureYA	館VC

【ミニAの部】 (14チーム)

1位	2位	3位	3位
Myhek	ききょうA	知内ニララちゃん	附属A

【ミニBの部】 (15チーム)

1位	2位	3位	3位
知内カキ子	附属B	ききょうC	北斗リトルB

【ファミリーの部】 (13チーム)

1位	2位	3位	3位
まんねんファミリー	ききょうファミリー	昭和ファミリーB	附属powersF