

平成27年度 第80回記念道南地区ソフトバレーボール親善大会 大会結果

11/15(日) 北斗市スポーツセンター・北斗市立大野小学校

《 結 果 報 告 書 》

参加チーム数 49 チーム

| | | |
|-------|----|----|
| 大会長 | 岩崎 | 透 |
| 大会委員長 | 須田 | 晃至 |
| 競技委員長 | 池上 | 收 |
| 審判委員長 | 宮口 | 泰治 |
| 総務委員長 | 茅森 | 輝男 |

【ゴールドの部】 (2チーム)

| 1位 | 2位 |
|---------|-----|
| Pure GA | ポテト |

【トリムブロンズの部】 (12チーム)

| 1位 | 2位 | 3位 | 3位 |
|---------|---------|---------|----------|
| Pure BA | 北斗PIECE | 南風(徳島県) | ブルーリバー3B |

【レディース(フリー)の部】 (2チーム)

| 1位 | 2位 |
|-------|----------|
| 高盛飛鳥A | アンディーズLA |

【レディース(35歳以上)の部】 (8チーム)

| 1位 | 2位 | 3位 | 3位 |
|-------|--------|-------|--------|
| 高盛飛鳥B | ミッキーずA | プチポテト | KIZZNA |

【トリムヤングの部】 (15チーム)

| 1位 | 2位 | 3位 | 3位 |
|------------|---------|-------|-------|
| red line X | CROSS A | SENSE | インパクト |

【ミニAの部】 (3チーム)

| 1位 | 2位 | 3位 |
|-------------|-------|-----|
| 亀田ハッピードリームス | ききょうA | 昭和A |

【ミニBの部】 (7チーム)

| 1位 | 2位 | 3位 | 3位 |
|-------|-------|-----|-------|
| 知内3年生 | ききょうD | 昭和C | ききょうC |

平成27年度 第80回記念道南地区ソフトバレーボール親善大会 大会結果

【ゴールドの部】及び【レディース（フリー）の部】

11/15(日)

Aコート 北斗市スポーツセンター

※ 決勝戦及び交流戦（4チーム総当たり・3セットマッチ）

| 決勝戦及び交流戦 | ポテト | Pure GA | アンディーズLA | 高盛飛鳥A | 勝 : 敗 | セット率 | 得失点率 | 順位 |
|----------|--|---|--|--|-------|------|------|----|
| ポテト | | ^{A4} 0 $\begin{pmatrix} 10 & - & 15 \\ 9 & - & 15 \end{pmatrix}$ 2 | ^{A2} 1 $\begin{pmatrix} 14 & - & 16 \\ 15 & - & 10 \\ 11 & - & 15 \end{pmatrix}$ 2 | ^{A6} 2 $\begin{pmatrix} 12 & - & 15 \\ 15 & - & 11 \\ 16 & - & 14 \end{pmatrix}$ 1 | : | / | / | |
| Pure GA | ^{A4} 2 $\begin{pmatrix} 15 & - & 10 \\ 15 & - & 9 \end{pmatrix}$ 0 | | ^{A3} 0 $\begin{pmatrix} 12 & - & 15 \\ 15 & - & 17 \end{pmatrix}$ 2 | ^{A7} 2 $\begin{pmatrix} 7 & - & 15 \\ 15 & - & 7 \\ 15 & - & 5 \end{pmatrix}$ 1 | : | / | / | |
| アンディーズLA | ^{A2} 2 $\begin{pmatrix} 16 & - & 14 \\ 10 & - & 15 \\ 15 & - & 11 \end{pmatrix}$ 1 | ^{A3} 2 $\begin{pmatrix} 15 & - & 12 \\ 17 & - & 15 \end{pmatrix}$ 0 | | ^{A5} 0 $\begin{pmatrix} 14 & - & 16 \\ 16 & - & 17 \end{pmatrix}$ 2 | : | / | / | |
| 高盛飛鳥A | ^{A6} 1 $\begin{pmatrix} 15 & - & 12 \\ 11 & - & 15 \\ 14 & - & 16 \end{pmatrix}$ 2 | ^{A7} 1 $\begin{pmatrix} 15 & - & 7 \\ 7 & - & 15 \\ 5 & - & 15 \end{pmatrix}$ 2 | ^{A5} 2 $\begin{pmatrix} 16 & - & 14 \\ 17 & - & 16 \end{pmatrix}$ 0 | | : | / | / | |

※ゴールドの部の1位と2位はA4の試合結果により、決定する。

※レディースフリーの部の1位と2位はA5の試合結果により、決定する。

【ゴールドの部】

| 1位 | 2位 |
|---------|-----|
| Pure GA | ポテト |

【レディース（フリー）の部】

| 1位 | 2位 |
|-------|----------|
| 高盛飛鳥A | アンディーズLA |

平成27年度 第80回記念道南地区ソフトバレーボール親善大会 大会結果

【レディース（35歳以上）の部】

11/15(日)

B・Cコート 北斗市スポーツセンター

予選リーグ戦

| (A)ブロック | プチポテト | レインボー | アンディーズLB | KIZZNA | 勝：敗 | セット率 | 得失点率 | 順位 |
|----------|---|--|--|---|-------|-------|------|----|
| プチポテト | | $2 \begin{pmatrix} 16 & - & 14 \\ 15 & - & 8 \end{pmatrix}^{B1}$ 0 | | $2 \begin{pmatrix} 7 & - & 15 \\ 15 & - & 11 \\ 16 & - & 14 \end{pmatrix}^{B5}$ 1 | 2 : 0 | / | / | 1 |
| レインボー | $0 \begin{pmatrix} 14 & - & 16 \\ 8 & - & 15 \end{pmatrix}^{B1}$ 2 | | $2 \begin{pmatrix} 17 & - & 15 \\ 13 & - & 15 \\ 15 & - & 4 \end{pmatrix}$ 1 | | 1 : 1 | 2 / 3 | / | 3 |
| アンディーズLB | | $1 \begin{pmatrix} 0 & - & 17 \\ 0 & - & 13 \\ 4 & - & 15 \end{pmatrix}$ 2 | | $0 \begin{pmatrix} 12 & - & 15 \\ 11 & - & 15 \end{pmatrix}$ 2 | 0 : 2 | / | / | 4 |
| KIZZNA | $1 \begin{pmatrix} 15 & - & 7 \\ 11 & - & 15 \\ 14 & - & 16 \end{pmatrix}^{B5}$ 2 | | $2 \begin{pmatrix} 15 & - & 12 \\ 15 & - & 11 \end{pmatrix}$ 0 | | 1 : 1 | 3 / 2 | / | 2 |
| | | | | | | 0.667 | | |
| | | | | | | 1.500 | | |

| (B)ブロック | 高盛飛鳥B | DRAGON L | ミッキーずA | 駒場じゃぱんB | 勝：敗 | セット率 | 得失点率 | 順位 |
|----------|---|--|--|---|-------|--------|---------|----|
| 高盛飛鳥B | | $2 \begin{pmatrix} 15 & - & 2 \\ 16 & - & 14 \end{pmatrix}^{B2}$ 0 | | $2 \begin{pmatrix} 15 & - & 11 \\ 15 & - & 11 \end{pmatrix}^{B6}$ 0 | 2 : 0 | 4 / 0 | 61 / 38 | 2 |
| DRAGON L | $0 \begin{pmatrix} 2 & - & 15 \\ 14 & - & 16 \end{pmatrix}^{B2}$ 2 | | $0 \begin{pmatrix} 7 & - & 15 \\ 10 & - & 15 \end{pmatrix}$ 2 | | 0 : 2 | 0 / 4 | 33 / 61 | 4 |
| ミッキーずA | | $2 \begin{pmatrix} 15 & - & 7 \\ 15 & - & 10 \end{pmatrix}$ 0 | | $2 \begin{pmatrix} 15 & - & 11 \\ 15 & - & 7 \end{pmatrix}^{B4}$ 0 | 2 : 0 | 4 / 0 | 60 / 35 | 1 |
| 駒場じゃぱんB | $0 \begin{pmatrix} 11 & - & 15 \\ 11 & - & 15 \end{pmatrix}^{B6}$ 2 | | $0 \begin{pmatrix} 11 & - & 15 \\ 7 & - & 15 \end{pmatrix}^{B4}$ 2 | | 0 : 2 | 0 / 4 | 40 / 60 | 3 |
| | | | | | | 10.000 | 1.605 | |
| | | | | | | 0.000 | 0.541 | |
| | | | | | | 10.000 | 1.714 | |
| | | | | | | 0.000 | 0.667 | |

※ 決勝トーナメント戦

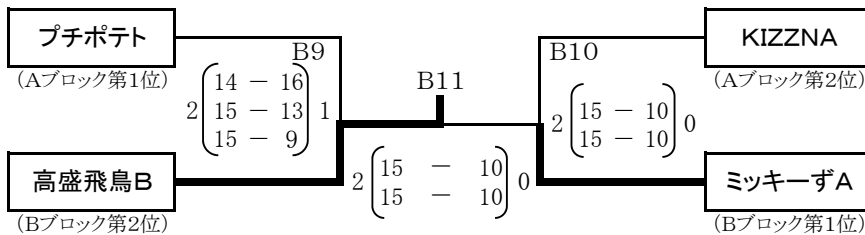

【レディース（35歳以上）の部】

| 1位 | 2位 | 3位 | 3位 |
|-------|--------|-------|--------|
| 高盛飛鳥B | ミッキーずA | プチポテト | KIZZNA |

※ 敗者交流戦（2セット打ち切り）

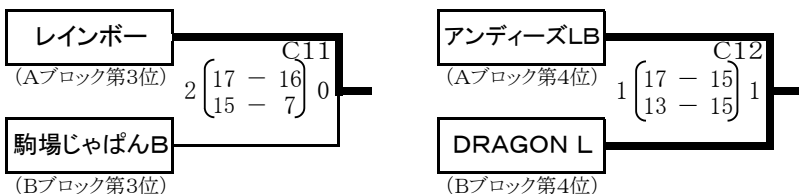

平成27年度 第80回記念道南地区ソフトバレーボール親善大会 大会結果

【トリムブロンズの部】

11/15(日)

C・Dコート 北斗市スポーツセンター

☆予選リーグ・リンク戦

| 【A】ブロック | ブルーリバー3B | チームサトミ | トレードVBC | 勝 : 敗 | セット率 | 得失点率 | 順位 |
|----------|---|--|--|-------|------|------|----|
| ブルーリバー3B | | ^{C1} 2 $\begin{pmatrix} 15 & - & 10 \\ 13 & - & 15 \\ 15 & - & 11 \end{pmatrix}$ 1 | 2 $\begin{pmatrix} 15 & - & 7 \\ 15 & - & 4 \end{pmatrix}$ 0 | 2 : 0 | / | / | 1 |
| チームサトミ | 1 $\begin{pmatrix} 10 & - & 15 \\ 15 & - & 13 \\ 11 & - & 15 \end{pmatrix}$ 2 | | ^{C5} 2 $\begin{pmatrix} 15 & - & 9 \\ 15 & - & 13 \end{pmatrix}$ 0 | 1 : 1 | / | / | 2 |
| トレードVBC | 0 $\begin{pmatrix} 7 & - & 15 \\ 4 & - & 15 \end{pmatrix}$ 2 | 0 $\begin{pmatrix} 9 & - & 15 \\ 13 & - & 15 \end{pmatrix}$ 2 | | 0 : 2 | / | / | 3 |

| 【B】ブロック | ブルーリバー4B | シールズ I | 南風(徳島県) | 勝 : 敗 | セット率 | 得失点率 | 順位 |
|----------|---|--|---|-------|------|------|----|
| ブルーリバー4B | | ^{D1} 1 $\begin{pmatrix} 14 & - & 16 \\ 15 & - & 13 \\ 16 & - & 14 \end{pmatrix}$ 2 | 1 $\begin{pmatrix} 11 & - & 15 \\ 15 & - & 9 \\ 12 & - & 15 \end{pmatrix}$ 2 | 0 : 2 | / | / | 3 |
| シールズ I | 2 $\begin{pmatrix} 16 & - & 14 \\ 13 & - & 15 \\ 14 & - & 16 \end{pmatrix}$ 1 | | 1 $\begin{pmatrix} 12 & - & 15 \\ 17 & - & 15 \\ 10 & - & 15 \end{pmatrix}$ 2 | 1 : 1 | / | / | 2 |
| 南風(徳島県) | 2 $\begin{pmatrix} 15 & - & 11 \\ 9 & - & 15 \\ 15 & - & 12 \end{pmatrix}$ 1 | 2 $\begin{pmatrix} 15 & - & 12 \\ 15 & - & 17 \\ 15 & - & 10 \end{pmatrix}$ 1 | | 2 : 0 | / | / | 1 |

| 【C】ブロック | ヴィクトリーA | Pure BA | FUNKY-BA | 勝 : 敗 | セット率 | 得失点率 | 順位 |
|----------|--|---|--|-------|------|------|----|
| ヴィクトリーA | | ^{C2} 1 $\begin{pmatrix} 10 & - & 15 \\ 17 & - & 15 \\ 8 & - & 15 \end{pmatrix}$ 2 | 1 $\begin{pmatrix} 15 & - & 9 \\ 13 & - & 15 \\ 12 & - & 15 \end{pmatrix}$ 2 | 0 : 2 | / | / | 3 |
| Pure BA | 2 $\begin{pmatrix} 15 & - & 10 \\ 15 & - & 17 \\ 15 & - & 8 \end{pmatrix}$ 1 | | ^{C6} 2 $\begin{pmatrix} 15 & - & 9 \\ 15 & - & 10 \end{pmatrix}$ 0 | 2 : 0 | / | / | 1 |
| FUNKY-BA | 2 $\begin{pmatrix} 9 & - & 15 \\ 15 & - & 13 \\ 15 & - & 12 \end{pmatrix}$ 1 | 0 $\begin{pmatrix} 9 & - & 15 \\ 10 & - & 15 \end{pmatrix}$ 2 | | 1 : 1 | / | / | 2 |

| 【D】ブロック | 北斗PIECE | 島川クラブ | CROSS B | 勝 : 敗 | セット率 | 得失点率 | 順位 |
|---------|--|---|---|-------|------|------|----|
| 北斗PIECE | | ^{D2} 2 $\begin{pmatrix} 11 & - & 15 \\ 16 & - & 14 \\ 15 & - & 9 \end{pmatrix}$ 0 | 2 $\begin{pmatrix} 15 & - & 9 \\ 15 & - & 4 \end{pmatrix}$ 0 | 2 : 0 | / | / | 1 |
| 島川クラブ | 0 $\begin{pmatrix} 15 & - & 11 \\ 14 & - & 16 \\ 9 & - & 15 \end{pmatrix}$ 2 | | ^{D6} 2 $\begin{pmatrix} 16 & - & 14 \\ 15 & - & 3 \\ - & - & - \end{pmatrix}$ 0 | 1 : 1 | / | / | 2 |
| CROSS B | 0 $\begin{pmatrix} 9 & - & 15 \\ 4 & - & 15 \end{pmatrix}$ 2 | 0 $\begin{pmatrix} 14 & - & 16 \\ 3 & - & 15 \end{pmatrix}$ 2 | | 0 : 2 | / | / | 3 |

【トリムブロンズの部】

※ 決勝トーナメント戦

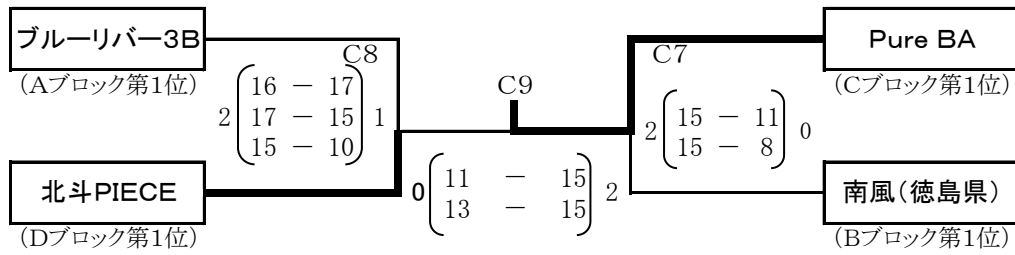

【トリムブロンズの部】

| 1位 | 2位 | 3位 | 3位 |
|---------|---------|---------|----------|
| Pure BA | 北斗PIECE | 南風(徳島県) | ブルーリバー3B |

※ 敗者交流戦 (2セット打ち切り)

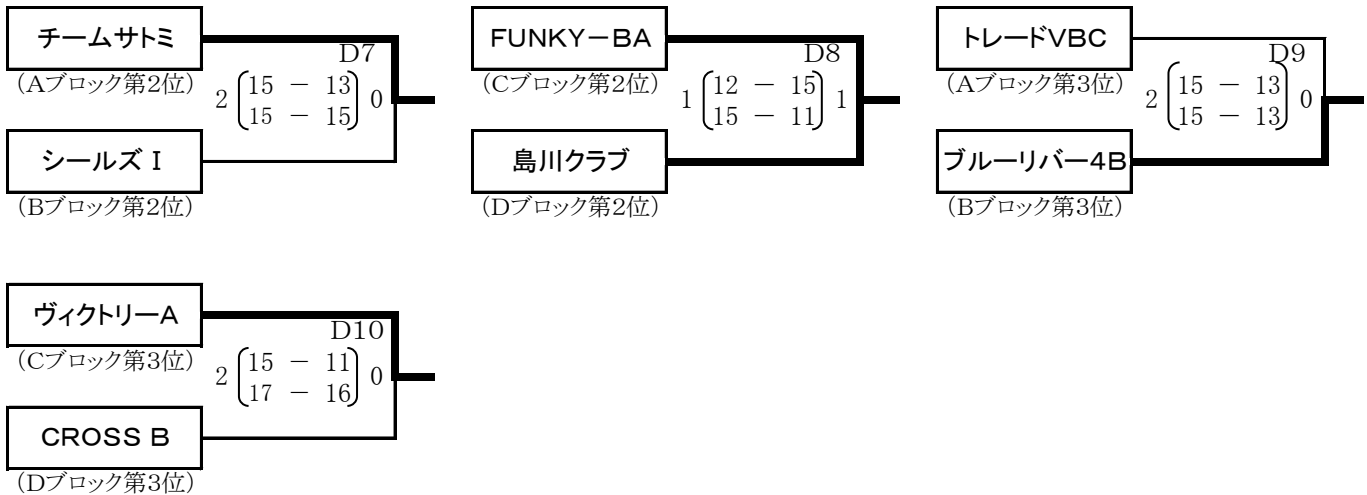

平成27年度 第80回記念道南地区ソフトバレーボール親善大会 大会結果

【トリムヤングの部】

11/15(日)

A・E・Fコート 北斗市スポーツセンター

☆予選リーグ・リンク戦

| 【A】ブロック | ヤングサトミ | インパクト | 北斗協会YB | 勝 : 敗 | セット率 | 得失点率 | 順位 |
|---------|--|--|---|-------|------|------|----|
| ヤングサトミ | | $1 \begin{pmatrix} 15 & - & 12 \\ 12 & - & 15 \\ 11 & - & 15 \end{pmatrix} 2$ E2 | $2 \begin{pmatrix} 12 & - & 15 \\ 15 & - & 10 \\ 15 & - & 4 \end{pmatrix} 1$ E4 | 1 : 1 | / | / | 2 |
| インパクト | $2 \begin{pmatrix} 12 & - & 15 \\ 15 & - & 12 \\ 15 & - & 11 \end{pmatrix} 1$ E2 | | $2 \begin{pmatrix} 15 & - & 8 \\ 15 & - & 5 \end{pmatrix} 0$ E6 | 2 : 0 | / | / | 1 |
| 北斗協会YB | $1 \begin{pmatrix} 15 & - & 12 \\ 10 & - & 15 \\ 4 & - & 15 \end{pmatrix} 2$ E4 | $0 \begin{pmatrix} 8 & - & 15 \\ 5 & - & 15 \end{pmatrix} 2$ E6 | | 0 : 2 | / | / | 3 |

| 【B】ブロック | UNITE | FUNKY-Y | ROUTE4 | red line Z | 勝 : 敗 | セット率 | 得失点率 | 順位 |
|------------|---|--|---|---|-------|-------|---------|----|
| UNITE | | $2 \begin{pmatrix} 15 & - & 7 \\ 15 & - & 12 \end{pmatrix} 0$ F1 | | $2 \begin{pmatrix} 17 & - & 16 \\ 15 & - & 10 \end{pmatrix} 0$ F4 | 2 : 0 | / | / | 1 |
| FUNKY-Y | $0 \begin{pmatrix} 7 & - & 15 \\ 12 & - & 15 \end{pmatrix} 2$ F1 | | $0 \begin{pmatrix} 8 & - & 15 \\ 11 & - & 15 \end{pmatrix} 2$ F6 | | 0 : 2 | / | / | 4 |
| ROUTE4 | | $2 \begin{pmatrix} 15 & - & 8 \\ 15 & - & 11 \end{pmatrix} 0$ F6 | | $0 \begin{pmatrix} 11 & - & 15 \\ 14 & - & 16 \end{pmatrix} 2$ F2 | 1 : 1 | 2 / 2 | 55 / 50 | 2 |
| red line Z | $0 \begin{pmatrix} 16 & - & 17 \\ 10 & - & 15 \end{pmatrix} 2$ F4 | | $2 \begin{pmatrix} 15 & - & 11 \\ 16 & - & 14 \end{pmatrix} 0$ F2 | | 1 : 1 | 2 / 2 | 57 / 57 | 3 |
| | | | | | | 1.000 | 1.100 | |
| | | | | | | 1.000 | 1.000 | |

| 【C】ブロック | ヴィクトリーY | red line X | 館VC | Pure YA | 勝 : 敗 | セット率 | 得失点率 | 順位 |
|------------|--|--|---|---|-------|-------|---------|----|
| ヴィクトリーY | | $0 \begin{pmatrix} 8 & - & 15 \\ 13 & - & 15 \end{pmatrix} 2$ E1 | | $2 \begin{pmatrix} 15 & - & 8 \\ 16 & - & 14 \end{pmatrix} 0$ E5 | 1 : 1 | 2 / 2 | 52 / 52 | 2 |
| red line X | $2 \begin{pmatrix} 15 & - & 8 \\ 15 & - & 13 \end{pmatrix} 0$ E1 | | $2 \begin{pmatrix} 15 & - & 8 \\ 15 & - & 13 \end{pmatrix} 0$ E1 | | 2 : 0 | / | / | 1 |
| 館VC | | $0 \begin{pmatrix} 8 & - & 15 \\ 13 & - & 15 \end{pmatrix} 2$ E1 | | $2 \begin{pmatrix} 15 & - & 12 \\ 17 & - & 16 \end{pmatrix} 0$ E3 | 1 : 1 | 2 / 2 | 53 / 58 | 3 |
| Pure YA | $0 \begin{pmatrix} 8 & - & 15 \\ 14 & - & 16 \end{pmatrix} 2$ E5 | | $0 \begin{pmatrix} 12 & - & 15 \\ 16 & - & 17 \end{pmatrix} 2$ E3 | | 0 : 2 | / | / | 4 |
| | | | | | | 1.000 | 0.914 | |

| 【D】ブロック | 北斗協会Y | CROSS A | SENSE | ドルフィン | 勝 : 敗 | セット率 | 得失点率 | 順位 |
|---------|--|---|--|--|-------|-------|------|----|
| 北斗協会Y | | $0 \begin{pmatrix} 11 & - & 15 \\ 14 & - & 16 \end{pmatrix} 2$ A1 | | $2 \begin{pmatrix} 15 & - & 10 \\ 13 & - & 15 \\ 15 & - & 11 \end{pmatrix} 1$ F5 | 1 : 1 | 2 / 3 | / | 3 |
| CROSS A | $2 \begin{pmatrix} 15 & - & 11 \\ 16 & - & 14 \end{pmatrix} 0$ A1 | | $2 \begin{pmatrix} 15 & - & 10 \\ 15 & - & 8 \end{pmatrix} 0$ F7 | | 2 : 0 | / | / | 1 |
| SENSE | | $0 \begin{pmatrix} 10 & - & 15 \\ 8 & - & 15 \end{pmatrix} 2$ F7 | | $2 \begin{pmatrix} 15 & - & 10 \\ 15 & - & 6 \end{pmatrix} 0$ F3 | 1 : 1 | 2 / 2 | / | 2 |
| ドルフィン | $1 \begin{pmatrix} 10 & - & 15 \\ 15 & - & 13 \\ 11 & - & 15 \end{pmatrix} 2$ F5 | | $0 \begin{pmatrix} 10 & - & 15 \\ 6 & - & 15 \end{pmatrix} 2$ F3 | | 0 : 2 | / | / | 4 |
| | | | | | | 0.667 | | |
| | | | | | | 1.000 | | |

【トリムヤングの部】

※ 決勝トーナメント戦

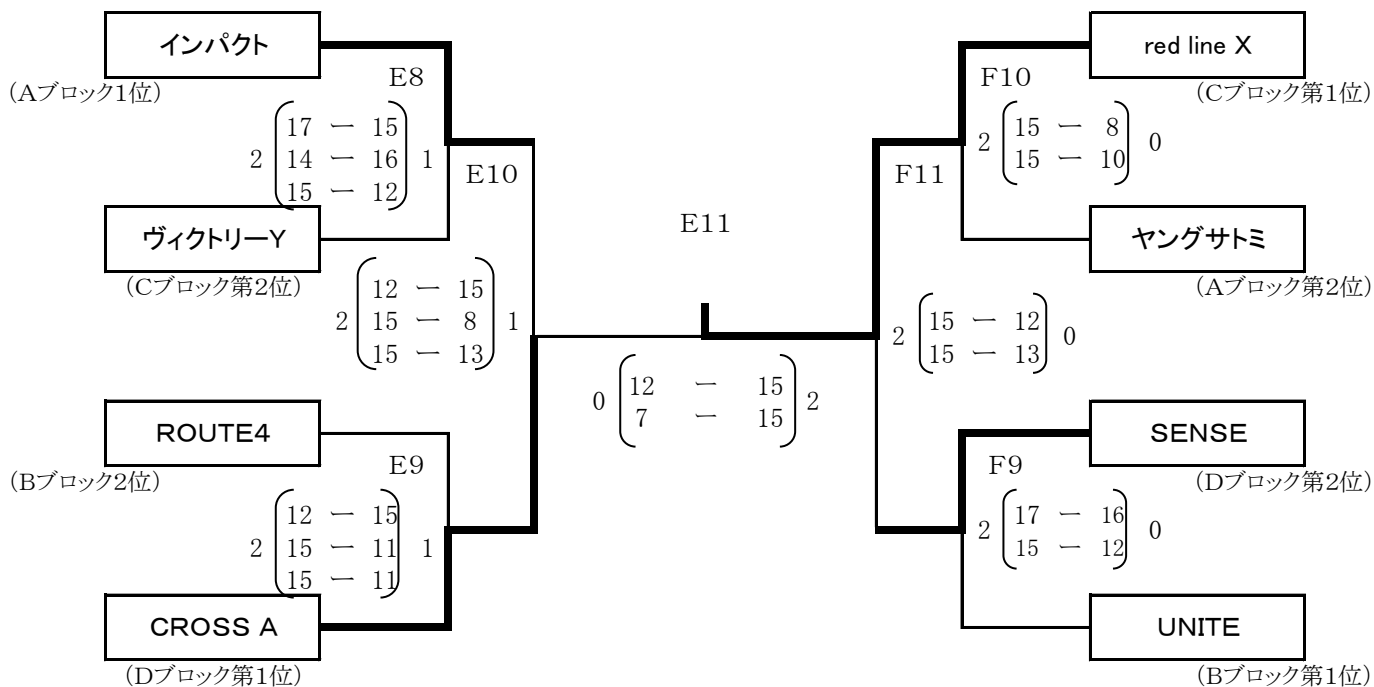

【トリムヤングの部】

| 1位 | 2位 | 3位 | 3位 |
|------------|---------|-------|-------|
| red line X | CROSS A | SENSE | インパクト |

※ 予選3位チーム交流戦 (2セット打ち切り)

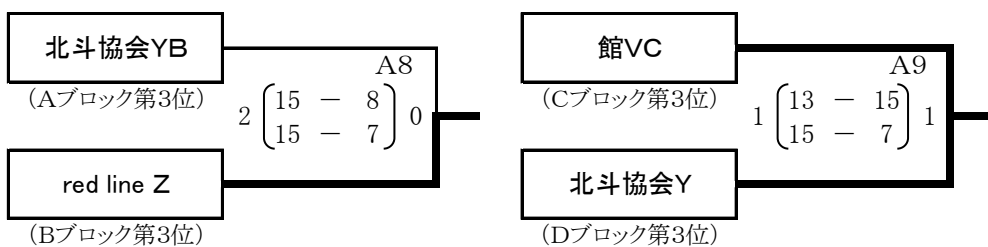

※ 予選4位チーム交流戦 (1セット打ち切り)

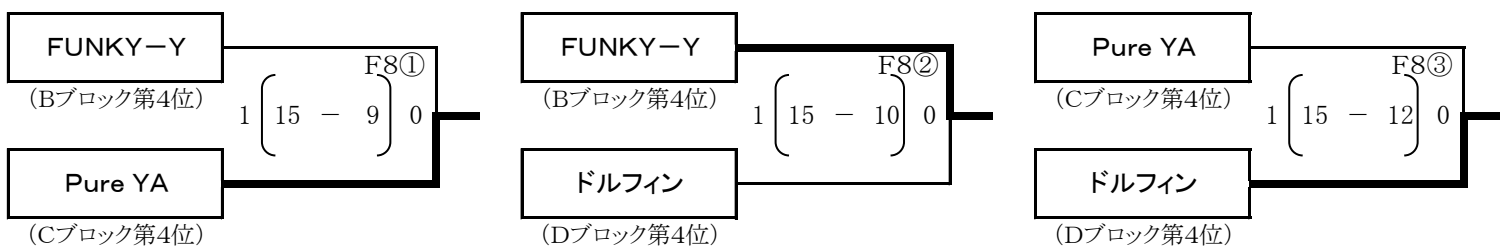

平成27年度 第80回記念道南地区ソフトバレーボール親善大会 大会結果

【ミニAの部】

11/15(日)

Gコート 北斗市立大野小学校体育館

総当たりリーグ戦(2点3セットマッチ<3セット目15点>の小学校ルールで行う)

| 決勝リーグ戦 | 亀田ハッピードリームス | ききょうA | 昭和A | 勝 : 敗 | セット率 | 得失点率 | 順位 |
|-------------|--|--|--|-------|-------|------|----|
| 亀田ハッピードリームス | | 2 $\begin{pmatrix} 21 & - & 18 \\ 21 & - & 17 \end{pmatrix}$ 0 | 1 $\begin{pmatrix} 20 & - & 22 \\ 21 & - & 14 \\ 9 & - & 15 \end{pmatrix}$ 2 | 1 : 1 | 3 / 2 | / | 1 |
| | | | | | 1.500 | | |
| ききょうA | 0 $\begin{pmatrix} 18 & - & 21 \\ 17 & - & 21 \end{pmatrix}$ 2 | | 2 $\begin{pmatrix} 21 & - & 16 \\ 21 & - & 19 \end{pmatrix}$ 0 | 1 : 1 | 2 / 2 | / | 2 |
| | | | | | 1.000 | | |
| 昭和A | 2 $\begin{pmatrix} 22 & - & 20 \\ 14 & - & 21 \\ 15 & - & 9 \end{pmatrix}$ 1 | 0 $\begin{pmatrix} 16 & - & 21 \\ 19 & - & 21 \end{pmatrix}$ 2 | | 1 : 1 | 2 / 3 | / | 3 |
| | | | | | 0.667 | | |

【ミニAの部】

| 1位 | 2位 | 3位 |
|-------------|-------|-----|
| 亀田ハッピードリームス | ききょうA | 昭和A |

【ミニBの部】

11/15(日)

H・Jコート 北斗市立大野小学校体育館

予選リーグ・リンク戦

| 【A】ブロック | ききょうC | 亀田ビリーブ | 昭和C | 勝 : 敗 | セット率 | 得失点率 | 順位 |
|---------|---|---|---|-------|------|------|----|
| ききょうC | | 2 $\begin{pmatrix} 16 & - & 14 \\ 15 & - & 9 \end{pmatrix}$ 0 | 2 $\begin{pmatrix} 13 & - & 15 \\ 16 & - & 14 \\ 16 & - & 14 \end{pmatrix}$ 1 | 2 : 0 | / | / | 1 |
| 亀田ビリーブ | 0 $\begin{pmatrix} 14 & - & 16 \\ 9 & - & 15 \end{pmatrix}$ 2 | | 1 $\begin{pmatrix} 16 & - & 14 \\ 13 & - & 15 \\ 16 & - & 14 \end{pmatrix}$ 2 | 0 : 2 | / | / | 3 |
| 昭和C | 1 $\begin{pmatrix} 15 & - & 13 \\ 14 & - & 16 \\ 14 & - & 16 \end{pmatrix}$ 2 | 2 $\begin{pmatrix} 14 & - & 16 \\ 15 & - & 13 \\ 14 & - & 16 \end{pmatrix}$ 1 | | 1 : 1 | / | / | 2 |

| 【B】ブロック | 亀田スマイルフォー | ききょうD | 昭和B | 知内3年生 | 勝 : 敗 | セット率 | 得失点率 | 順位 |
|-----------|---|---|--|--|-------|-------|------|----|
| 亀田スマイルフォー | | 2 $\begin{pmatrix} 15 & - & 8 \\ 12 & - & 15 \\ 15 & - & 8 \end{pmatrix}$ 1 | | 1 $\begin{pmatrix} 15 & - & 10 \\ 7 & - & 15 \\ 7 & - & 15 \end{pmatrix}$ 2 | 1 : 1 | 3 / 3 | / | 3 |
| | | | | | | 1.000 | | |
| ききょうD | 1 $\begin{pmatrix} 8 & - & 15 \\ 15 & - & 12 \\ 8 & - & 15 \end{pmatrix}$ 2 | | 2 $\begin{pmatrix} 15 & - & 9 \\ 15 & - & 13 \end{pmatrix}$ 0 | | 1 : 1 | 3 / 2 | / | 2 |
| | | | | | | 1.500 | | |
| 昭和B | | 0 $\begin{pmatrix} 9 & - & 15 \\ 13 & - & 15 \end{pmatrix}$ 2 | | 1 $\begin{pmatrix} 17 & - & 16 \\ 14 & - & 16 \\ 2 & - & 15 \end{pmatrix}$ 2 | 0 : 2 | / | / | 4 |
| 知内3年生 | 2 $\begin{pmatrix} 10 & - & 15 \\ 15 & - & 7 \\ 15 & - & 7 \end{pmatrix}$ 1 | | 2 $\begin{pmatrix} 16 & - & 17 \\ 16 & - & 14 \\ 15 & - & 2 \end{pmatrix}$ 1 | | 2 : 0 | / | / | 1 |

【ミニBの部】

※ 決勝トーナメント戦

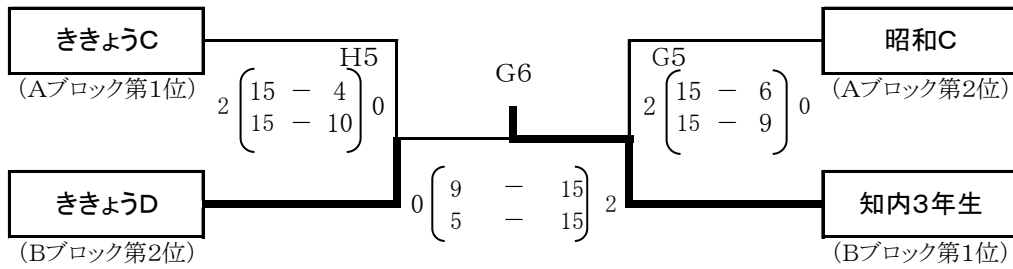

※ 3位交流戦 (2セット打ち切り)

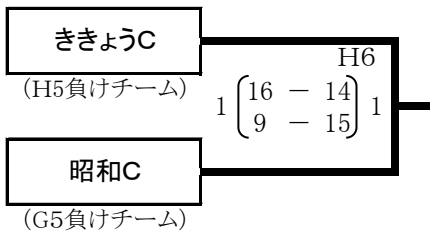

※ 敗者交流戦 (2セット打ち切り)

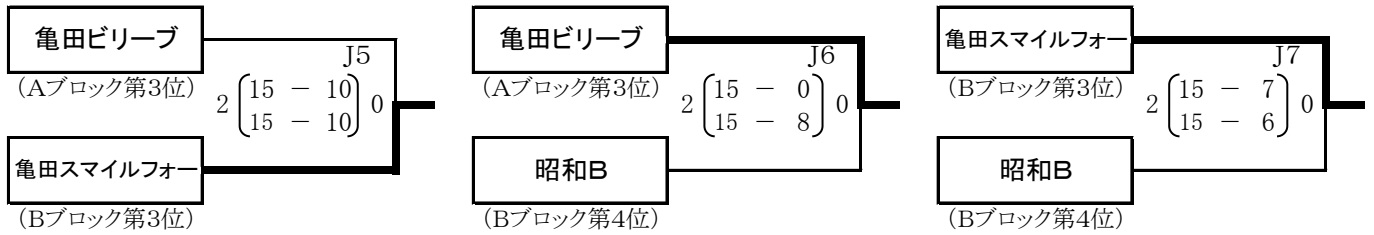

【ミニBの部】

| 1位 | 2位 | 3位 | 3位 |
|-------|-------|-----|-------|
| 知内3年生 | ききょうD | 昭和C | ききょうC |