

平成28年度 第84回 道南地区ソフトバレーボール親善大会 大会結果

【ゴールドの部】

3/5(日) B・Cコート 北斗市スポーツセンター

☆決勝戦 ※敗者交流戦は、トリムブロンズの部 3位と交流を行う。

＜ゴールドの決勝戦はチーム数の関係で2回行います。結果は、2回とも考慮し、勝敗が同率の場合は、セット率→得点率にて順位を決定します

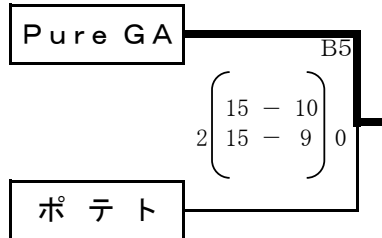
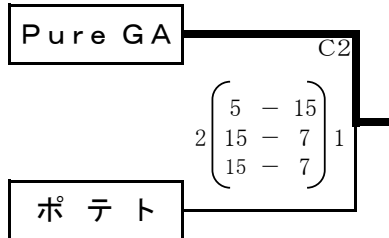

【ゴールドの部】

1位	2位
Pure GA	ポテト

平成28年度 第84回 道南地区ソフトバレーボール親善大会 大会結果

3/5(日) Dコート 北斗市スポーツセンター

【レディース・フリーの部】

決勝リーグ戦	高盛飛鳥 A	gol (ゴル)	北斗協会 L	ドルフィン	勝 : 敗	セット率	得失点率	順位
高盛飛鳥 A		$2 \begin{pmatrix} 15 & - & 5 \\ 9 & - & 15 \\ 15 & - & 8 \end{pmatrix} 1$	$2 \begin{pmatrix} 15 & - & 12 \\ 10 & - & 15 \\ 15 & - & 9 \end{pmatrix} 1$	$2 \begin{pmatrix} 15 & - & 9 \\ 15 & - & 10 \end{pmatrix} 0$	3 : 0	/	/	1
gol(ゴル)	$1 \begin{pmatrix} 5 & - & 15 \\ 15 & - & 9 \\ 8 & - & 15 \end{pmatrix} 2$		$0 \begin{pmatrix} 13 & - & 15 \\ 12 & - & 15 \end{pmatrix} 2$	$1 \begin{pmatrix} 15 & - & 12 \\ 12 & - & 15 \\ 9 & - & 15 \end{pmatrix} 2$	0 : 3	/	/	4
北斗協会 L	$1 \begin{pmatrix} 12 & - & 15 \\ 15 & - & 10 \\ 9 & - & 15 \end{pmatrix} 2$	$2 \begin{pmatrix} 15 & - & 13 \\ 15 & - & 12 \end{pmatrix} 0$		$0 \begin{pmatrix} 12 & - & 15 \\ 12 & - & 15 \end{pmatrix} 2$	1 : 2	/	/	3
ドルフィン	$0 \begin{pmatrix} 9 & - & 15 \\ 10 & - & 15 \end{pmatrix} 2$	$2 \begin{pmatrix} 12 & - & 15 \\ 15 & - & 12 \\ 15 & - & 9 \end{pmatrix} 1$	$2 \begin{pmatrix} 15 & - & 12 \\ 15 & - & 12 \end{pmatrix} 0$		2 : 1	/	/	2

※4位のチームも3位として賞状を授与する。

【レディース (フリー) の部】

1位	2位	3位	4位(3位)
高盛飛鳥 A	ドルフィン	北斗協会 L	gol(ゴル)

平成28年度 第84回 道南地区ソフトバレーボール親善大会 大会結果

3/5(日) Aコート 北斗市スポーツセンター

【レディース・35歳以上の部】

☆予選リーグ戦

【A】ブロック	プチポテト	高盛飛鳥B	B.witch C	勝 : 敗	セット率	得失点率	順位
プチポテト		$2 \begin{pmatrix} 11 & - & 15 \\ 15 & - & 9 \\ 15 & - & 13 \end{pmatrix}^{A1}$	$0 \begin{pmatrix} 6 & - & 13 \\ 6 & - & 15 \end{pmatrix}^{A3}$	1 : 1	/	/	2
高盛飛鳥B	$1 \begin{pmatrix} 15 & - & 11 \\ 9 & - & 15 \\ 13 & - & 15 \end{pmatrix}^{A1}$		$1 \begin{pmatrix} 7 & - & 15 \\ 15 & - & 11 \\ 10 & - & 15 \end{pmatrix}^{A5}$	0 : 2	/	/	3
B.witch C	$2 \begin{pmatrix} 15 & - & 6 \\ 15 & - & 6 \end{pmatrix}^{A3}$	$2 \begin{pmatrix} 15 & - & 7 \\ 11 & - & 15 \\ 15 & - & 10 \end{pmatrix}^{A5}$		2 : 0	/	/	1

【B】ブロック	B.witch B	ミッキーずA	駒場じゃぱんX	勝 : 敗	セット率	得失点率	順位
B.witch B		$0 \begin{pmatrix} 10 & - & 15 \\ 13 & - & 15 \end{pmatrix}^{A2}$	$2 \begin{pmatrix} 15 & - & 6 \\ 15 & - & 9 \end{pmatrix}^{A4}$	1 : 1	/	/	2
ミッキーずA	$2 \begin{pmatrix} 15 & - & 10 \\ 15 & - & 13 \end{pmatrix}^{A2}$		$2 \begin{pmatrix} 15 & - & 13 \\ 17 & - & 16 \end{pmatrix}^{A6}$	2 : 0	/	/	1
駒場じゃぱんX	$0 \begin{pmatrix} 6 & - & 15 \\ 9 & - & 15 \end{pmatrix}^{A4}$	$0 \begin{pmatrix} 13 & - & 15 \\ 16 & - & 17 \end{pmatrix}^{A6}$		0 : 2	/	/	3

※ 決勝トーナメント戦

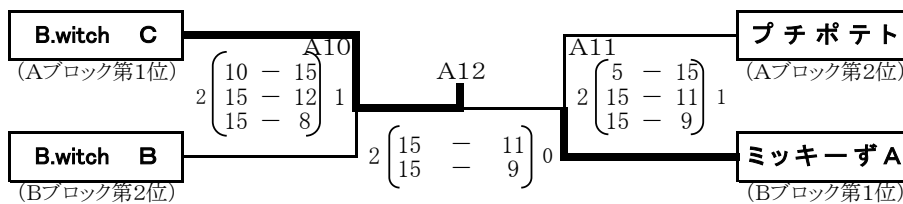

【レディース35歳以上の部】

1位	2位	3位	3位
B.witch C	ミッキーずA	B.witch B	プチポテト

☆敗者交流戦(各ブロック3位チーム) <2セット打ち切り>

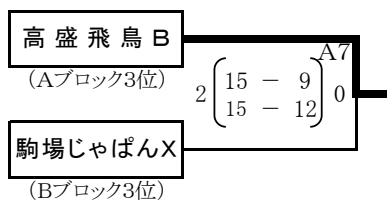

平成28年度 第84回 道南地区ソフトバレーボール親善大会 大会結果

3/5(日)

A・B・Cコート 北斗市スポーツセンター

【トリムブロンズの部】

☆予選リーグ・リンク戦

【A】ブロック	ブルーリバー3B	ワンライA	トレードVBC	勝 : 敗	セット率	得失点率	順位
ブルーリバー3B		$\begin{matrix} B1 \\ 2 \begin{pmatrix} 15 & - & 7 \\ 15 & - & 12 \end{pmatrix} 0 \end{matrix}$	$\begin{matrix} B3 \\ 2 \begin{pmatrix} 15 & - & 7 \\ 15 & - & 9 \end{pmatrix} 0 \end{matrix}$	2 : 0	/	/	1
ワンライA	$\begin{matrix} B1 \\ 0 \begin{pmatrix} 7 & - & 15 \\ 12 & - & 15 \end{pmatrix} 2 \end{matrix}$		$\begin{matrix} B6 \\ 2 \begin{pmatrix} 15 & - & 12 \\ 17 & - & 16 \end{pmatrix} 0 \end{matrix}$	1 : 1	/	/	2
トレードVBC	$\begin{matrix} B3 \\ 0 \begin{pmatrix} 7 & - & 15 \\ 9 & - & 15 \end{pmatrix} 2 \end{matrix}$	$\begin{matrix} B6 \\ 0 \begin{pmatrix} 12 & - & 15 \\ 16 & - & 17 \end{pmatrix} 2 \end{matrix}$		0 : 2	/	/	3

【B】ブロック	島川クラブB	red line R	ポテトチップ	勝 : 敗	セット率	得失点率	順位
島川クラブB		$\begin{matrix} C1 \\ 2 \begin{pmatrix} 15 & - & 12 \\ 15 & - & 12 \end{pmatrix} 0 \end{matrix}$	$\begin{matrix} C4 \\ 2 \begin{pmatrix} 15 & - & 10 \\ 15 & - & 10 \end{pmatrix} 0 \end{matrix}$	2 : 0	/	/	1
red line R	$\begin{matrix} C1 \\ 0 \begin{pmatrix} 12 & - & 15 \\ 12 & - & 15 \end{pmatrix} 2 \end{matrix}$		$\begin{matrix} C6 \\ 2 \begin{pmatrix} 15 & - & 7 \\ 15 & - & 11 \end{pmatrix} 0 \end{matrix}$	1 : 1	/	/	2
ポテトチップ	$\begin{matrix} C4 \\ 0 \begin{pmatrix} 10 & - & 15 \\ 10 & - & 15 \end{pmatrix} 2 \end{matrix}$	$\begin{matrix} C6 \\ 0 \begin{pmatrix} 7 & - & 15 \\ 11 & - & 15 \end{pmatrix} 2 \end{matrix}$		0 : 2	/	/	3

【C】ブロック	ブルーリバー4B	ワンライB	ブロンズサトミ	勝 : 敗	セット率	得失点率	順位
ブルーリバー4B		$\begin{matrix} B2 \\ 2 \begin{pmatrix} 15 & - & 12 \\ 15 & - & 12 \end{pmatrix} 0 \end{matrix}$	$\begin{matrix} B4 \\ 1 \begin{pmatrix} 13 & - & 15 \\ 15 & - & 8 \\ 8 & - & 15 \end{pmatrix} 2 \end{matrix}$	1 : 1	/	/	2
ワンライB	$\begin{matrix} B2 \\ 0 \begin{pmatrix} 12 & - & 15 \\ 12 & - & 15 \end{pmatrix} 2 \end{matrix}$		$\begin{matrix} B7 \\ 0 \begin{pmatrix} 11 & - & 15 \\ 13 & - & 15 \end{pmatrix} 2 \end{matrix}$	0 : 2	/	/	3
ブロンズサトミ	$\begin{matrix} B4 \\ 2 \begin{pmatrix} 15 & - & 13 \\ 8 & - & 15 \\ 15 & - & 8 \end{pmatrix} 1 \end{matrix}$	$\begin{matrix} B7 \\ 2 \begin{pmatrix} 15 & - & 11 \\ 15 & - & 13 \end{pmatrix} 0 \end{matrix}$		2 : 0	/	/	1

【D】ブロック	FUNKY-BA	red line Y	SENSE. B	勝 : 敗	セット率	得失点率	順位
FUNKY-BA		$\begin{matrix} C3 \\ 0 \begin{pmatrix} 7 & - & 15 \\ 11 & - & 15 \end{pmatrix} 2 \end{matrix}$	$\begin{matrix} C5 \\ 2 \begin{pmatrix} 15 & - & 13 \\ 10 & - & 15 \\ 17 & - & 16 \end{pmatrix} 1 \end{matrix}$	1 : 1	/	/	2
red line Y	$\begin{matrix} C3 \\ 2 \begin{pmatrix} 15 & - & 7 \\ 15 & - & 11 \end{pmatrix} 0 \end{matrix}$		$\begin{matrix} C7 \\ 2 \begin{pmatrix} 17 & - & 16 \\ 15 & - & 9 \end{pmatrix} 0 \end{matrix}$	2 : 0	/	/	1
SENSE. B	$\begin{matrix} C5 \\ 1 \begin{pmatrix} 13 & - & 15 \\ 15 & - & 10 \\ 16 & - & 17 \end{pmatrix} 2 \end{matrix}$	$\begin{matrix} C7 \\ 0 \begin{pmatrix} 16 & - & 17 \\ 9 & - & 15 \end{pmatrix} 2 \end{matrix}$		0 : 2	/	/	3

【トリムブロンズの部】

※ 決勝トーナメント戦

※ 決勝トーナメントの試合順、コートは当日放送にてお知らせします。

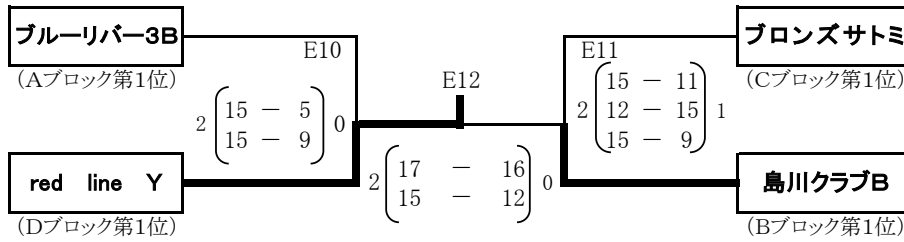

【トリムブロンズの部】

1位	2位	3位	3位
red line Y	島川クラブB	ブルーリバー3B	ブロンズサトミ

☆敗者交流戦①(2位チーム) <2セット打ち切り>

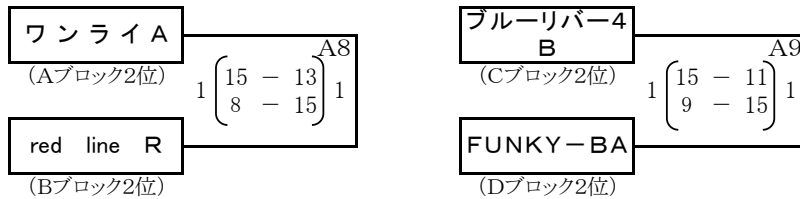

☆敗者交流戦②(A・Bブロック3位チーム、ゴールド1位チーム) <2セット打ち切り>

	トレードVBC	ポテトチップ	Pure GA	勝 : 敗	セット率	得失点率	順位
<Aブロック3位>	トレードVBC	E10 1 (10-15, 15-12) 1	E9 0 (14-16, 13-15) 2	0 : 1	1 / 3	52 / 46	2
					0.333	1.130	
<Bブロック3位>	E10 1 (15-10, 12-15) 1	B8 0 (13-15, 9-15) 2	0 : 1	1 / 3	49 / 55	3	
					0.333		0.891
<ゴールド1位>	E9 2 (16-14, 15-13) 0	B8 2 (15-13, 15-9) 0		2 : 0	/	/	1

☆敗者交流戦③(C・Dブロック3位チーム、ゴールド2位チーム) <2セット打ち切り>

	ワンライB	SENSE. B	ポテト	勝 : 敗	セット率	得失点率	順位
<Cブロック3位>	ワンライB	C10 2 (15-11, 15-13) 0	C9 1 (14-16, 15-7) 1	1 : 0	3 / 1	59 / 34	1
					3.000	1.735	
<Dブロック3位>	C10 0 (11-15, 13-15) 2	C8 0 (5-15, 14-16) 2	0 : 2	/	/	3	
<ゴールド2位>	C9 1 (16-14, 7-15) 1	C8 2 (15-5, 16-14) 0		1 : 0	3 / 1	54 / 48	2
					3.000	1.125	

平成28年度 第84回 道南地区ソフトバレーボール親善大会 大会結果

3/5(日) E・Fコート 北斗市スポーツセンター

【トリムヤングIの部】

☆予選リーグ戦

【A】ブロック	red line G	SENSE	インパクトG	館VC	勝 : 敗	セット率	得失点率	順位
red line G		2 $\begin{pmatrix} 15 & - & 9 \\ 15 & - & 12 \end{pmatrix}$ 0		2 $\begin{pmatrix} 15 & - & 8 \\ 15 & - & 11 \end{pmatrix}$ 0	2 : 0	4 / 0	/	1
SENSE	0 $\begin{pmatrix} 9 & - & 15 \\ 12 & - & 15 \end{pmatrix}$ 2		0 $\begin{pmatrix} 10 & - & 15 \\ 11 & - & 15 \end{pmatrix}$ 2		0 : 2	0 / 4	/	4
インパクトG		2 $\begin{pmatrix} 15 & - & 10 \\ 15 & - & 11 \end{pmatrix}$ 0		2 $\begin{pmatrix} 13 & - & 15 \\ 15 & - & 11 \\ 15 & - & 9 \end{pmatrix}$ 1	2 : 0	4 / 1	/	2
館VC	0 $\begin{pmatrix} 8 & - & 15 \\ 11 & - & 15 \end{pmatrix}$ 2		1 $\begin{pmatrix} 15 & - & 13 \\ 11 & - & 15 \\ 9 & - & 15 \end{pmatrix}$ 2		0 : 2	1 / 4	/	3
						10.000		
						0.000		
						4.000		
						0.250		

【B】ブロック	red line Z	BOMAYE! Y	ZEUS	COURAGE B	勝 : 敗	セット率	得失点率	順位
red line Z		2 $\begin{pmatrix} 15 & - & 11 \\ 15 & - & 11 \end{pmatrix}$ 0		2 $\begin{pmatrix} 16 & - & 4 \\ 16 & - & 14 \end{pmatrix}$ 0	2 : 0	4 / 0	/	1
BOMAYE! Y	0 $\begin{pmatrix} 11 & - & 15 \\ 11 & - & 15 \end{pmatrix}$ 2		2 $\begin{pmatrix} 15 & - & 11 \\ 15 & - & 10 \end{pmatrix}$ 0		1 : 1	2 / 2	/	2
ZEUS		0 $\begin{pmatrix} 11 & - & 15 \\ 10 & - & 15 \end{pmatrix}$ 2		1 $\begin{pmatrix} 12 & - & 15 \\ 17 & - & 16 \\ 13 & - & 15 \end{pmatrix}$ 2	0 : 2	1 / 4	/	4
COURAGE B	0 $\begin{pmatrix} 4 & - & 16 \\ 14 & - & 16 \end{pmatrix}$ 2		2 $\begin{pmatrix} 15 & - & 12 \\ 16 & - & 17 \\ 15 & - & 13 \end{pmatrix}$ 1		1 : 1	2 / 3	/	3
						1.000		
						0.250		
						0.667		

※ 決勝トーナメント戦

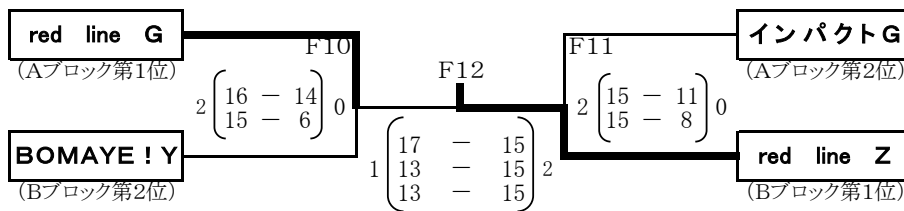

【トリムヤングIの部】

1位	2位	3位	3位
red line Z	red line G	インパクトG	BOMAYE! Y

☆敗者交流戦(各ブロック3位チーム・4位チーム) <2セット打ち切り>

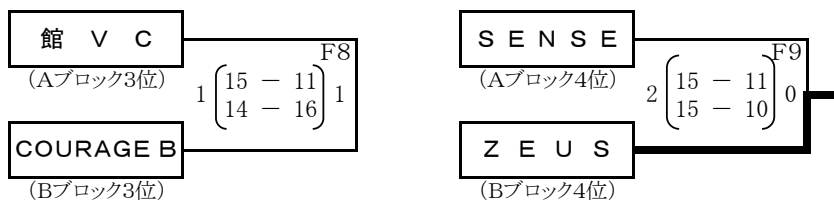

平成28年度 第84回 道南地区ソフトバレーボール親善大会 大会結果

3/5(日) D・E・Fコート 北斗市スポーツセンター

【トリムヤングIIの部】

☆予選リーグ戦

【A】ブロック	FUNKY-Y	BOMAYE !	WAVE	勝 : 敗	セット率	得失点率	順位
FUNKY-Y		$1 \begin{pmatrix} 9 & - & 15 \\ 15 & - & 11 \\ 13 & - & 15 \end{pmatrix}^{D3}$	$2 \begin{pmatrix} 8 & - & 15 \\ 16 & - & 14 \\ 15 & - & 11 \end{pmatrix}^{D4}$	1 : 1	3 / 3	76 / 66	1
BOMAYE !	$2 \begin{pmatrix} 15 & - & 9 \\ 11 & - & 15 \\ 15 & - & 13 \end{pmatrix}^{D3}$		$1 \begin{pmatrix} 17 & - & 16 \\ 12 & - & 15 \\ 13 & - & 15 \end{pmatrix}^{D6}$	1 : 1	3 / 3	83 / 83	3
WAVE	$1 \begin{pmatrix} 15 & - & 8 \\ 14 & - & 16 \\ 11 & - & 15 \end{pmatrix}^{D4}$	$2 \begin{pmatrix} 16 & - & 17 \\ 15 & - & 12 \\ 15 & - & 13 \end{pmatrix}^{D6}$		1 : 1	3 / 3	86 / 81	2
					1.000	1.152	
					1.000	1.000	
					1.000	1.062	

【B】ブロック	SENSE. Y	COURAGE A	インパクトA	勝 : 敗	セット率	得失点率	順位
SENSE. Y		$0 \begin{pmatrix} 2 & - & 15 \\ 13 & - & 15 \end{pmatrix}^{E1}$	$0 \begin{pmatrix} 5 & - & 15 \\ 9 & - & 15 \end{pmatrix}^{E4}$	0 : 2	/	/	3
COURAGE A	$2 \begin{pmatrix} 15 & - & 2 \\ 15 & - & 13 \end{pmatrix}^{E1}$		$1 \begin{pmatrix} 15 & - & 13 \\ 8 & - & 15 \\ 8 & - & 15 \end{pmatrix}^{E5}$	1 : 1	/	/	2
インパクトA	$2 \begin{pmatrix} 15 & - & 5 \\ 15 & - & 9 \end{pmatrix}^{E4}$	$2 \begin{pmatrix} 13 & - & 15 \\ 15 & - & 8 \\ 15 & - & 8 \end{pmatrix}^{E5}$		2 : 0	/	/	1

【C】ブロック	black's	ROUTE4	ヤングサトミ	勝 : 敗	セット率	得失点率	順位
black's		$2 \begin{pmatrix} 15 & - & 13 \\ 15 & - & 8 \end{pmatrix}^{F1}$	$2 \begin{pmatrix} 11 & - & 15 \\ 15 & - & 11 \\ 15 & - & 13 \end{pmatrix}^{F4}$	2 : 0	/	/	1
ROUTE4	$0 \begin{pmatrix} 13 & - & 15 \\ 8 & - & 15 \end{pmatrix}^{F1}$		$0 \begin{pmatrix} 13 & - & 15 \\ 11 & - & 15 \end{pmatrix}^{F5}$	0 : 2	/	/	3
ヤングサトミ	$1 \begin{pmatrix} 15 & - & 11 \\ 11 & - & 15 \\ 13 & - & 15 \end{pmatrix}^{F4}$	$2 \begin{pmatrix} 15 & - & 13 \\ 15 & - & 11 \end{pmatrix}^{F5}$		1 : 1	/	/	2

☆決勝リーグ戦

【予選1位】ブロック	FUNKY-Y	インパクトA	black's	勝 : 敗	セット率	得失点率	順位
<Aブロック1位> FUNKY-Y		$0 \begin{pmatrix} 11 & - & 15 \\ 9 & - & 15 \end{pmatrix}^{D8}$	$1 \begin{pmatrix} 10 & - & 15 \\ 15 & - & 11 \\ 8 & - & 15 \end{pmatrix}^{D9}$	0 : 2	/	/	3
<Bブロック1位> インパクトA	$2 \begin{pmatrix} 15 & - & 11 \\ 15 & - & 9 \end{pmatrix}^{D8}$		$1 \begin{pmatrix} 13 & - & 15 \\ 15 & - & 9 \\ 13 & - & 15 \end{pmatrix}^{D10}$	1 : 1	/	/	2
<Cブロック1位> black's	$2 \begin{pmatrix} 15 & - & 10 \\ 11 & - & 15 \\ 15 & - & 8 \end{pmatrix}^{D9}$	$2 \begin{pmatrix} 15 & - & 13 \\ 9 & - & 15 \\ 15 & - & 13 \end{pmatrix}^{D10}$		2 : 0	/	/	1

【トリムヤングIIの部】

1位	2位	3位
black's	インパクトA	FUNKY-Y

【トリムヤングⅡの部】

☆敗者交流戦①(2位チーム) <1セットマッチ> (E8)

敗者交流リーグ①	WAVE	COURAGE A	ヤングサトミ	勝 : 敗	セット率	得失点率	順位
<Aブロック2位> WAVE		^{E8-①} 1 (15 - 13) 0	^{E8-②} 0 (12 - 15) 1	1 : 1	/	/	2
<Bブロック2位> COURAGE A	^{E8-①} 0 (13 - 15) 1		^{E8-③} 0 (12 - 15) 1	0 : 2	/	/	3
<Cブロック2位> ヤングサトミ	^{E8-②} 1 (15 - 12) 0	^{E8-③} 1 (15 - 12) 0		2 : 0	/	/	1

☆敗者交流戦②(3位チーム) <1セットマッチ> (E9)

敗者交流リーグ①	BOMAYE !	SENSE. Y	ROUTE4	勝 : 敗	セット率	得失点率	順位
<Aブロック3位> BOMAYE !		^{E9-①} 0 (16 - 17) 1	^{E9-②} 0 (13 - 15) 1	0 : 2	/	/	3
<Bブロック3位> SENSE. Y	^{E9-①} 1 (17 - 16) 0		^{E9-③} 0 (9 - 15) 1	1 : 1	/	/	2
<Cブロック3位> ROUTE4	^{E9-②} 1 (15 - 13) 0	^{E9-③} 1 (15 - 9) 0		2 : 0	/	/	1

平成28年度 第84回 道南地区ソフトバレーボール親善大会

【ミニAの部】

3/5(日)

A・Bコート 北斗市立大野小学校体育館

☆予選リーグ戦

【A】ブロック	スクールC	北斗リトル(ミニA)	亀田ドリームス	勝 : 敗	セット率	得失点率	順位
スクールC		$2 \begin{pmatrix} 15 & - & 4 \\ 15 & - & 7 \end{pmatrix} 0$	$2 \begin{pmatrix} 15 & - & 4 \\ 15 & - & 3 \end{pmatrix} 0$	2 : 0	/	/	1
北斗リトル(ミニA)	$0 \begin{pmatrix} 4 & - & 15 \\ 7 & - & 15 \end{pmatrix} 2$		$2 \begin{pmatrix} 15 & - & 11 \\ 14 & - & 16 \\ 15 & - & 9 \end{pmatrix} 1$	1 : 1	/	/	2
亀田ドリームス	$0 \begin{pmatrix} 4 & - & 15 \\ 3 & - & 15 \end{pmatrix} 2$	$1 \begin{pmatrix} 11 & - & 15 \\ 16 & - & 14 \\ 9 & - & 15 \end{pmatrix} 2$		0 : 2	/	/	3

【B】ブロック	スクールA	ききょうB	函館昭和	勝 : 敗	セット率	得失点率	順位
スクールA		$1 \begin{pmatrix} 6 & - & 15 \\ 15 & - & 9 \\ 13 & - & 15 \end{pmatrix} 2$	$2 \begin{pmatrix} 15 & - & 12 \\ 15 & - & 12 \end{pmatrix} 0$	1 : 1	/	/	2
ききょうB	$2 \begin{pmatrix} 15 & - & 6 \\ 9 & - & 15 \\ 15 & - & 13 \end{pmatrix} 1$		$2 \begin{pmatrix} 15 & - & 9 \\ 15 & - & 7 \end{pmatrix} 0$	2 : 0	/	/	1
函館昭和	$0 \begin{pmatrix} 12 & - & 15 \\ 12 & - & 15 \end{pmatrix} 2$	$0 \begin{pmatrix} 9 & - & 15 \\ 7 & - & 15 \end{pmatrix} 2$		0 : 2	/	/	3

【C】ブロック	スクールB	ききょうC	スクールE	勝 : 敗	セット率	得失点率	順位
スクールB		$2 \begin{pmatrix} 15 & - & 5 \\ 6 & - & 15 \\ 15 & - & 12 \end{pmatrix} 1$	$2 \begin{pmatrix} 15 & - & 9 \\ 15 & - & 13 \end{pmatrix} 0$	2 : 0	/	/	1
ききょうC	$1 \begin{pmatrix} 5 & - & 15 \\ 15 & - & 6 \\ 12 & - & 15 \end{pmatrix} 2$		$2 \begin{pmatrix} 15 & - & 10 \\ 15 & - & 8 \end{pmatrix} 0$	1 : 1	/	/	2
スクールE	$0 \begin{pmatrix} 9 & - & 15 \\ 13 & - & 15 \end{pmatrix} 2$	$0 \begin{pmatrix} 10 & - & 15 \\ 8 & - & 15 \end{pmatrix} 2$		0 : 2	/	/	3

【D】ブロック	ききょうA	スクールD	亀田アタッカーズ	勝 : 敗	セット率	得失点率	順位
ききょうA		$2 \begin{pmatrix} 13 & - & 15 \\ 15 & - & 12 \\ 15 & - & 7 \end{pmatrix} 1$	$2 \begin{pmatrix} 11 & - & 15 \\ 15 & - & 11 \\ 15 & - & 7 \end{pmatrix} 1$	2 : 0	/	/	1
スクールD	$1 \begin{pmatrix} 15 & - & 13 \\ 12 & - & 15 \\ 7 & - & 15 \end{pmatrix} 2$		$0 \begin{pmatrix} 3 & - & 15 \\ 13 & - & 15 \end{pmatrix} 2$	0 : 2	/	/	3
亀田アタッカーズ	$1 \begin{pmatrix} 15 & - & 11 \\ 11 & - & 15 \\ 7 & - & 15 \end{pmatrix} 2$	$2 \begin{pmatrix} 15 & - & 3 \\ 15 & - & 13 \end{pmatrix} 0$		1 : 1	/	/	2

【ミニAの部】

※ 決勝トーナメント戦

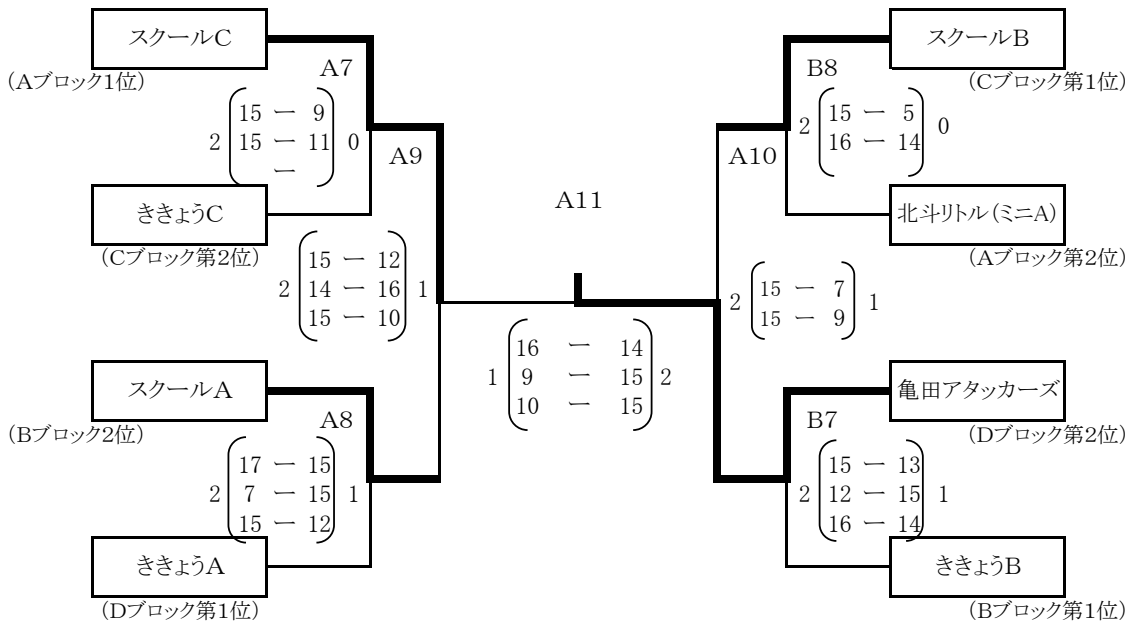

【ミニAの部】

1位	2位	3位	3位
亀田アタッカーズ	スクールC	スクールA	スクールB

※ 敗者交流戦 (2セット打ち切り)

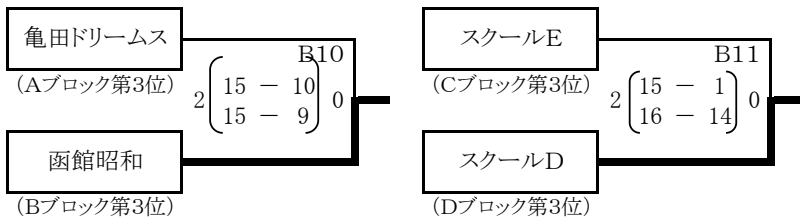

平成28年度 第84回 道南地区ソフトバレーボール親善大会

【ミニBの部】

3/5(日)

Cコート 北斗市立大野小学校体育館

☆予選リーグ・リンク戦

【A】ブロック	スクールF	亀田チャレンジャーズ	北斗リトル(ミニB)	勝 : 敗	セット率	得失点率	順位
スクールF		2 $\begin{pmatrix} 15 & - & 9 \\ 15 & - & 10 \end{pmatrix}$ 0	2 $\begin{pmatrix} 15 & - & 5 \\ 15 & - & 10 \end{pmatrix}$ 0	2 : 0	/	/	1
亀田チャレンジャーズ	0 $\begin{pmatrix} 9 & - & 15 \\ 10 & - & 15 \end{pmatrix}$ 2		0 $\begin{pmatrix} 8 & - & 15 \\ 12 & - & 15 \end{pmatrix}$ 2	0 : 2	/	/	3
北斗リトル(ミニB)	0 $\begin{pmatrix} 5 & - & 15 \\ 10 & - & 15 \end{pmatrix}$ 2	2 $\begin{pmatrix} 15 & - & 8 \\ 15 & - & 12 \end{pmatrix}$ 0		1 : 1	/	/	2

【B】ブロック	スクールG	亀田フューチャーズ	スクールH	ききょうD	勝 : 敗	セット率	得失点率	順位
スクールG		0 $\begin{pmatrix} 3 & - & 15 \\ 7 & - & 15 \end{pmatrix}$ 2		0 $\begin{pmatrix} 10 & - & 15 \\ 6 & - & 15 \end{pmatrix}$ 2	0 : 2	0 / 4	26 / 60	4
亀田フューチャーズ	2 $\begin{pmatrix} 15 & - & 3 \\ 15 & - & 7 \end{pmatrix}$ 0		2 $\begin{pmatrix} 15 & - & 12 \\ 15 & - & 9 \end{pmatrix}$ 0		2 : 0	4 / 0	60 / 31	1
スクールH		0 $\begin{pmatrix} 12 & - & 15 \\ 9 & - & 15 \end{pmatrix}$ 2		0 $\begin{pmatrix} 10 & - & 15 \\ 8 & - & 15 \end{pmatrix}$ 2	0 : 2	0 / 4	39 / 60	3
ききょうD	2 $\begin{pmatrix} 15 & - & 10 \\ 15 & - & 6 \end{pmatrix}$ 0		2 $\begin{pmatrix} 15 & - & 10 \\ 15 & - & 8 \end{pmatrix}$ 0		2 : 0	4 / 0	60 / 34	2
						0.000	0.433	
						#DIV/0!	1.935	
						0.000	0.650	
						#DIV/0!	1.765	

※ 決勝トーナメント戦

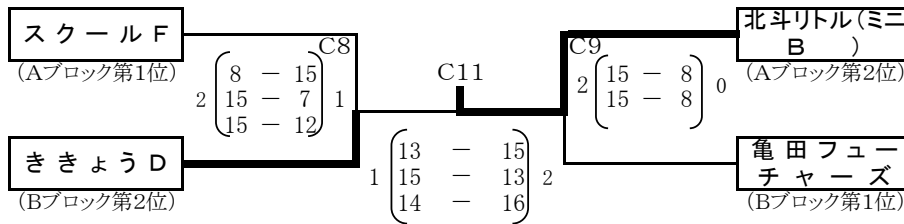

【ミニBの部】

1位	2位	3位	3位
北斗リトル(ミニB)	ききょうD	スクールF	亀田フューチャーズ

☆敗者交流リーグ戦(1セットマッチ) <C10>

敗者交流リーグ	亀田チャレンジャーズ	スクールH	スクールG	勝 : 敗	セット率	得失点率	順位
<Aブロック3位> 亀田チャレンジャーズ		0 $\begin{pmatrix} 8 & - & 15 \\ 8 & - & 15 \end{pmatrix}$ 1	1 $\begin{pmatrix} 15 & - & 6 \\ 15 & - & 6 \end{pmatrix}$ 0	1 : 1	/	/	2
<Bブロック3位> スクールH	1 $\begin{pmatrix} 15 & - & 8 \\ 15 & - & 8 \end{pmatrix}$ 0		1 $\begin{pmatrix} 15 & - & 11 \\ 15 & - & 11 \end{pmatrix}$ 0	2 : 0	/	/	1
<Bブロック4位> スクールG	0 $\begin{pmatrix} 6 & - & 15 \\ 6 & - & 15 \end{pmatrix}$ 1	0 $\begin{pmatrix} 11 & - & 15 \\ 11 & - & 15 \end{pmatrix}$ 1		0 : 2	/	/	3

平成28年度 第84回 道南地区ソフトバレーボール親善大会

【ファミリーの部】

3/5(日)

A・Cコート

北斗市立大野小学校体育館

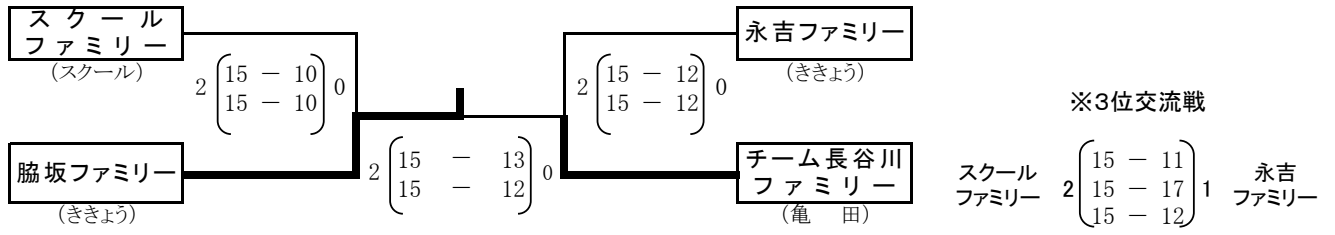

【ファミリーの部】

1位	2位	3位	3位
脇坂ファミリー	チーム長谷川ファミリー	スクールファミリー	永吉ファミリー

平成 28年度 第84回 道南地区ソフトバレーボール大会 大会結果

平成29年3月5日(日)

《 結 果 報 告 書 》

参加チーム数 64 チーム

大会 長	岩 崎 透
大会 委員 長	須 田 晃 至
競 技 委員 長	池 上 收
審 判 委員 長	宮 口 泰 治
総 務 委員 長	茅 森 輝 男

【ゴールドの部】 (2チーム)

1位	2位
Pure GA	ポテト

【レディース (フリー) の部】 (4チーム)

1位	2位	3位	4位(3位)
高盛飛鳥A	ドルフィン	北斗協会L	gol(ゴル)

【レディース (35歳以上) の部】 (6チーム)

1位	2位	3位	3位
B.witch C	ミッキーずA	B.witch B	プチポテト

【トリムブロンズの部】 (12チーム)

1位	2位	3位	3位
red line Y	島川クラブB	ブルーリバー3B	ブロンズサトミ

【トリムヤングⅠの部】 (8チーム)

1位	2位	3位	3位
red line Z	red line G	インパクトG	BOMAYE! Y

【トリムヤングⅡの部】 (9チーム)

1位	2位	3位
black's	インパクトA	FUNKY-Y

【ミニAの部】 (12チーム)

1位	2位	3位	3位
亀田アタッカーズ	スクールC	スクールA	スクールB

【ミニBの部】 (7チーム)

1位	2位	3位	3位
北斗リトル(ミニB)	ききょうD	スクールF	亀田フューチャーズ

【ファミリーの部】 (4チーム)

1位	2位	3位	3位
脇坂ファミリー	チーム長谷川ファミリー	スクールファミリー	永吉ファミリー