

平成29年度 第85回 道南地区ソフトバレーボール親善大会 大会結果

【ゴールドの部】

5/14(日)

Aコート 北斗市スポーツセンター

決勝リーグ戦	Pure GA	ポテト	アンディーズG	ポテトS	勝：敗	セット率	得失点率	順位
Pure GA		1 $\begin{pmatrix} 15 & - & 8 \\ 12 & - & 15 \\ 14 & - & 16 \end{pmatrix}$ 2 <sup>A2</sup>	2 $\begin{pmatrix} 17 & - & 16 \\ 15 & - & 8 \end{pmatrix}$ 0 <sup>A5</sup>	1 $\begin{pmatrix} 15 & - & 13 \\ 11 & - & 15 \\ 15 & - & 17 \end{pmatrix}$ 2 <sup>A9</sup>	1 : 2	/	/	3
ポテト	2 $\begin{pmatrix} 8 & - & 15 \\ 15 & - & 12 \\ 16 & - & 14 \end{pmatrix}$ 1 <sup>A2</sup>		2 $\begin{pmatrix} 16 & - & 14 \\ 15 & - & 9 \end{pmatrix}$ 0 <sup>A11</sup>	2 $\begin{pmatrix} 11 & - & 15 \\ 15 & - & 11 \\ 16 & - & 14 \end{pmatrix}$ 1 <sup>A7</sup>	3 : 0	/	/	1
アンディーズG	0 $\begin{pmatrix} 16 & - & 17 \\ 8 & - & 15 \end{pmatrix}$ 2 <sup>A5</sup>	0 $\begin{pmatrix} 14 & - & 16 \\ 9 & - & 15 \end{pmatrix}$ 2 <sup>A11</sup>		0 $\begin{pmatrix} 5 & - & 15 \\ 16 & - & 17 \end{pmatrix}$ 2 <sup>A3</sup>	0 : 3	/	/	4
ポテトS	2 $\begin{pmatrix} 13 & - & 15 \\ 15 & - & 11 \\ 17 & - & 15 \end{pmatrix}$ 1 <sup>A9</sup>	1 $\begin{pmatrix} 15 & - & 11 \\ 11 & - & 15 \\ 14 & - & 16 \end{pmatrix}$ 2 <sup>A7</sup>	2 $\begin{pmatrix} 15 & - & 5 \\ 17 & - & 16 \end{pmatrix}$ 0 <sup>A3</sup>		2 : 1	/	/	2

※4位のチームも3位として賞状を授与する。

【ゴールドの部】

1位	2位	3位	4位(3位)
ポテト	ポテトS	Pure GA	アンディーズG

【レディース・フリーの部】

5/14(日)

A・Bコート 北斗市スポーツセンター

決勝リーグ	高盛飛鳥A	B.witch	駒場じゃぱんa	勝：敗	セット率	得失点率	順位
高盛飛鳥A		2 $\begin{pmatrix} 15 & - & 12 \\ 15 & - & 13 \end{pmatrix}$ 0 <sup>B2</sup>	2 $\begin{pmatrix} 15 & - & 10 \\ 15 & - & 6 \end{pmatrix}$ 0 <sup>A4</sup>	3 : 1	7 / 2	/	1
	1 $\begin{pmatrix} 11 & - & 15 \\ 17 & - & 15 \\ 15 & - & 17 \end{pmatrix}$ 2 <sup>A8</sup>	2 $\begin{pmatrix} 15 & - & 8 \\ 15 & - & 4 \end{pmatrix}$ 0 <sup>A10</sup>	3.500				
B.witch	0 $\begin{pmatrix} 12 & - & 15 \\ 13 & - & 15 \end{pmatrix}$ 2 <sup>B2</sup>		2 $\begin{pmatrix} 15 & - & 7 \\ 16 & - & 14 \end{pmatrix}$ 0 <sup>A6</sup>	3 : 1	6 / 4	/	2
	2 $\begin{pmatrix} 15 & - & 11 \\ 15 & - & 17 \\ 17 & - & 15 \end{pmatrix}$ 1 <sup>A8</sup>	2 $\begin{pmatrix} 15 & - & 17 \\ 16 & - & 14 \\ 17 & - & 15 \end{pmatrix}$ 1 <sup>A12</sup>	1.500				
駒場じゃぱんa	0 $\begin{pmatrix} 10 & - & 15 \\ 6 & - & 15 \end{pmatrix}$ 0 <sup>A4</sup>	0 $\begin{pmatrix} 7 & - & 15 \\ 14 & - & 16 \end{pmatrix}$ 2 <sup>A6</sup>		0 : 4	/	/	3
	0 $\begin{pmatrix} 8 & - & 15 \\ 4 & - & 15 \end{pmatrix}$ 2 <sup>A10</sup>	1 $\begin{pmatrix} 17 & - & 15 \\ 4 & - & 16 \\ 15 & - & 17 \end{pmatrix}$ 2 <sup>A12</sup>					

※総合順位は、試合のトータル勝敗数、セット率、得失点率により決定します。

【レディース (フリー) の部】

1位	2位	3位
高盛飛鳥A	B.witch	駒場じゃぱんa

# 平成29年度 第85回 道南地区ソフトバレーボール親善大会 大会結果

5/14(日) Bコート 北斗市スポーツセンター

## 【レディース・35歳以上の部】

【A】ブロック	ミッキーずA	スパイスA	高盛飛鳥B	KIZZNA A	アンディーズLB	勝 : 敗	セット率	得失点率	順位
ミッキーずA		<sup>B3</sup> 2 $\begin{pmatrix} 15 & - & 10 \\ 15 & - & 6 \end{pmatrix}$ 0	<sup>B6</sup> 0 $\begin{pmatrix} 16 & - & 17 \\ 11 & - & 15 \end{pmatrix}$ 2	<sup>B9</sup> 2 $\begin{pmatrix} 15 & - & 8 \\ 15 & - & 10 \end{pmatrix}$ 0	<sup>B12</sup> 2 $\begin{pmatrix} 15 & - & 13 \\ 15 & - & 11 \end{pmatrix}$ 0	3 : 1	/	/	2
スパイスA	<sup>B3</sup> 0 $\begin{pmatrix} 10 & - & 15 \\ 6 & - & 15 \end{pmatrix}$ 2		<sup>B8</sup> 1 $\begin{pmatrix} 14 & - & 16 \\ 15 & - & 9 \\ 6 & - & 15 \end{pmatrix}$ 2	<sup>B11</sup> 2 $\begin{pmatrix} 15 & - & 7 \\ 15 & - & 6 \end{pmatrix}$ 0	<sup>B5</sup> 2 $\begin{pmatrix} 15 & - & 8 \\ 15 & - & 7 \end{pmatrix}$ 0	2 : 2	/	/	3
高盛飛鳥B	<sup>B6</sup> 2 $\begin{pmatrix} 17 & - & 16 \\ 15 & - & 11 \end{pmatrix}$ 0	<sup>B8</sup> 2 $\begin{pmatrix} 16 & - & 14 \\ 9 & - & 15 \\ 15 & - & 6 \end{pmatrix}$ 1		<sup>B4</sup> 2 $\begin{pmatrix} 15 & - & 11 \\ 15 & - & 11 \end{pmatrix}$ 0	<sup>B10</sup> 2 $\begin{pmatrix} 15 & - & 11 \\ 12 & - & 15 \\ 15 & - & 10 \end{pmatrix}$ 1	4 : 0	/	/	1
KIZZNA A	<sup>B9</sup> 0 $\begin{pmatrix} 8 & - & 15 \\ 10 & - & 15 \end{pmatrix}$ 2	<sup>B11</sup> 0 $\begin{pmatrix} 7 & - & 15 \\ 6 & - & 15 \end{pmatrix}$ 2	<sup>B4</sup> 0 $\begin{pmatrix} 11 & - & 15 \\ 11 & - & 15 \end{pmatrix}$ 2		<sup>B7</sup> 2 $\begin{pmatrix} 13 & - & 15 \\ 15 & - & 11 \\ 15 & - & 11 \end{pmatrix}$ 1	1 : 3	/	/	4
アンディーズLB	<sup>B12</sup> 0 $\begin{pmatrix} 13 & - & 15 \\ 11 & - & 15 \end{pmatrix}$ 2	<sup>B5</sup> 0 $\begin{pmatrix} 8 & - & 15 \\ 7 & - & 15 \end{pmatrix}$ 2	<sup>B10</sup> 1 $\begin{pmatrix} 11 & - & 15 \\ 15 & - & 12 \\ 10 & - & 15 \end{pmatrix}$ 2	<sup>B7</sup> 1 $\begin{pmatrix} 15 & - & 13 \\ 11 & - & 15 \\ 11 & - & 15 \end{pmatrix}$ 2		0 : 4	/	/	5

## 【レディース35歳以上の部】

1位	2位	3位
高盛飛鳥B	ミッキーずA	スパイスA

# 平成29年度 第85回 道南地区ソフトバレーボール親善大会 大会結果

5/14(日) C・Dコート 北斗市スポーツセンター

## 【トリムブロンズの部】

### ☆予選リーグ・リンク戦

【A】ブロック	red line Y	トレードVBC	38口径	勝 : 敗	セット率	得失点率	順位
red line Y		$2 \begin{pmatrix} 15 & - & 13 \\ 15 & - & 10 \end{pmatrix}^{\text{C1}}$ 0	$2 \begin{pmatrix} 15 & - & 7 \\ 15 & - & 13 \end{pmatrix}^{\text{C3}}$ 0	2 : 0	/	/	1
トレードVBC	$0 \begin{pmatrix} 13 & - & 15 \\ 10 & - & 15 \end{pmatrix}^{\text{C1}}$ 2		$2 \begin{pmatrix} 15 & - & 11 \\ 15 & - & 13 \end{pmatrix}^{\text{C5}}$ 0	1 : 1	/	/	2
38口径	$0 \begin{pmatrix} 7 & - & 15 \\ 13 & - & 15 \end{pmatrix}^{\text{C3}}$ 2	$0 \begin{pmatrix} 11 & - & 15 \\ 13 & - & 15 \end{pmatrix}^{\text{C5}}$ 2		0 : 2	/	/	3

【B】ブロック	島川クラブB	ヴィクトリーA	ポテトチップ	勝 : 敗	セット率	得失点率	順位
島川クラブB		$2 \begin{pmatrix} 15 & - & 8 \\ 15 & - & 12 \end{pmatrix}^{\text{C2}}$ 0	$2 \begin{pmatrix} 15 & - & 11 \\ 13 & - & 15 \\ 15 & - & 5 \end{pmatrix}^{\text{C4}}$ 1	2 : 0	/	/	1
ヴィクトリーA	$0 \begin{pmatrix} 8 & - & 15 \\ 12 & - & 15 \end{pmatrix}^{\text{C2}}$ 2		$2 \begin{pmatrix} 12 & - & 15 \\ 15 & - & 12 \\ 15 & - & 9 \end{pmatrix}^{\text{C6}}$ 0	1 : 1	/	/	2
ポテトチップ	$1 \begin{pmatrix} 11 & - & 15 \\ 15 & - & 13 \\ 5 & - & 15 \end{pmatrix}^{\text{C4}}$ 2	$1 \begin{pmatrix} 15 & - & 12 \\ 12 & - & 15 \\ 9 & - & 15 \end{pmatrix}^{\text{C6}}$ 2		0 : 2	/	/	3

【C】ブロック	ブルーリバー3B	Pure BB	ワンライA	勝 : 敗	セット率	得失点率	順位
ブルーリバー3B		$2 \begin{pmatrix} 16 & - & 14 \\ 15 & - & 7 \end{pmatrix}^{\text{D2}}$ 0	$2 \begin{pmatrix} 15 & - & 4 \\ 15 & - & 8 \end{pmatrix}^{\text{D4}}$ 0	2 : 0	/	/	1
Pure BB	$0 \begin{pmatrix} 14 & - & 16 \\ 7 & - & 15 \end{pmatrix}^{\text{D2}}$ 2		$0 \begin{pmatrix} 12 & - & 15 \\ 10 & - & 15 \end{pmatrix}^{\text{D6}}$ 2	0 : 2	/	/	3
ワンライA	$0 \begin{pmatrix} 4 & - & 15 \\ 8 & - & 15 \end{pmatrix}^{\text{D4}}$ 2	$2 \begin{pmatrix} 15 & - & 12 \\ 15 & - & 10 \end{pmatrix}^{\text{D6}}$ 0		1 : 1	/	/	2

【D】ブロック	ブロンズサトミ	シールズ I	DRAGON B	ブルーリバー4B	勝 : 敗	セット率	得失点率	順位
ブロンズサトミ		$2 \begin{pmatrix} 15 & - & 10 \\ 17 & - & 15 \end{pmatrix}^{\text{D1}}$ 0		$2 \begin{pmatrix} 12 & - & 15 \\ 15 & - & 9 \\ 15 & - & 5 \end{pmatrix}^{\text{D5}}$ 1	2 : 0	/	/	1
シールズ I	$0 \begin{pmatrix} 10 & - & 15 \\ 15 & - & 17 \end{pmatrix}^{\text{D1}}$ 2		$0 \begin{pmatrix} 11 & - & 15 \\ 14 & - & 16 \end{pmatrix}^{\text{D7}}$ 2		0 : 2	/	/	4
DRAGON B		$2 \begin{pmatrix} 15 & - & 11 \\ 16 & - & 14 \end{pmatrix}^{\text{D7}}$ 0		$0 \begin{pmatrix} 5 & - & 15 \\ 10 & - & 15 \end{pmatrix}^{\text{D3}}$ 2	1 : 1	2 / 2	/	3
ブルーリバー4B	$1 \begin{pmatrix} 15 & - & 12 \\ 9 & - & 15 \\ 5 & - & 15 \end{pmatrix}^{\text{D5}}$ 2		$2 \begin{pmatrix} 15 & - & 5 \\ 15 & - & 10 \end{pmatrix}^{\text{D3}}$ 0		1 : 1	3 / 2	/	2
						1.000		
						1.500		

# 【トリムブロンズの部】

※ 決勝トーナメント戦

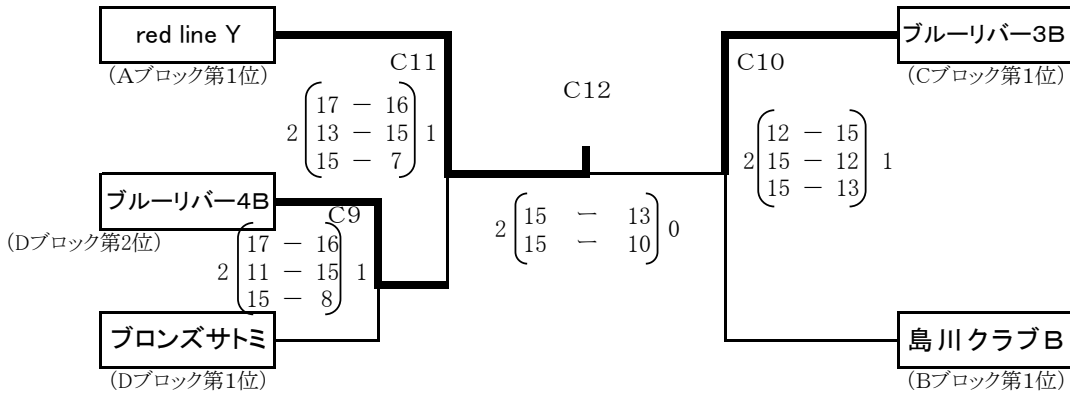

## 【トリムブロンズの部】

1位	2位	3位	3位
red line Y	ブルーリバー3B	ブルーリバー4B	島川クラブB

☆敗者交流戦<2セット打ち切り>

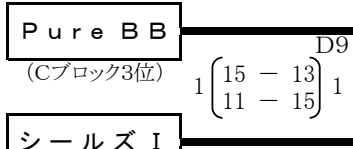
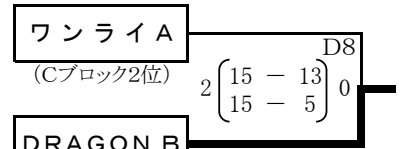
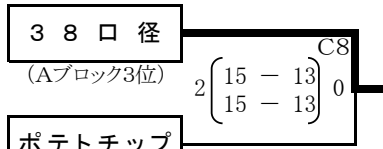
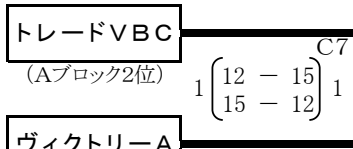

# 平成29年度 第85回 道南地区ソフトバレーボール親善大会 大会結果

5/14(日) A・B・E・Fコート 北斗市スポーツセンター

## 【トリムヤングIの部】

### ☆予選リーグ戦

【A】ブロック	red line A	ヴィクトリーY	BOMAYE !	black's	勝 : 敗	セット率	得失点率	順位
red line A		$A1$ $0 \begin{pmatrix} 5 & - & 15 \\ 13 & - & 15 \end{pmatrix} 2$		$E5$ $2 \begin{pmatrix} 16 & - & 17 \\ 17 & - & 16 \\ 15 & - & 12 \end{pmatrix} 1$	1 : 1	2 / 3 0.667	/	3
ヴィクトリーY	$A1$ $2 \begin{pmatrix} 15 & - & 5 \\ 15 & - & 13 \end{pmatrix} 0$		$F8$ $2 \begin{pmatrix} 15 & - & 12 \\ 15 & - & 11 \end{pmatrix} 0$		2 : 0	/	/	1
BOMAYE !		$F8$ $0 \begin{pmatrix} 12 & - & 15 \\ 11 & - & 15 \end{pmatrix} 2$		$E3$ $1 \begin{pmatrix} 7 & - & 15 \\ 16 & - & 14 \\ 10 & - & 15 \end{pmatrix} 2$	0 : 2	/	/	4
black's	$E5$ $1 \begin{pmatrix} 17 & - & 16 \\ 16 & - & 17 \\ 12 & - & 15 \end{pmatrix} 2$		$E3$ $2 \begin{pmatrix} 15 & - & 7 \\ 14 & - & 16 \\ 15 & - & 10 \end{pmatrix} 1$		1 : 1	3 / 3 1.000	/	2

【B】ブロック	red line Z	給食当番	インパクト	FUNKY-Y	勝 : 敗	セット率	得失点率	順位
red line Z		$F3$ $2 \begin{pmatrix} 15 & - & 11 \\ 13 & - & 15 \\ 15 & - & 11 \end{pmatrix} 1$		$F5$ $2 \begin{pmatrix} 15 & - & 7 \\ 15 & - & 9 \end{pmatrix} 0$	2 : 0	4 / 1 4.000	73 / 53 1.377	1
給食当番	$F3$ $1 \begin{pmatrix} 11 & - & 15 \\ 15 & - & 13 \\ 11 & - & 15 \end{pmatrix} 2$		$0 \begin{pmatrix} 16 & - & 17 \\ 9 & - & 15 \end{pmatrix} 2$		0 : 2	1 / 4 0.250	62 / 75 0.827	3
インパクト		$0 \begin{pmatrix} 17 & - & 16 \\ 15 & - & 9 \end{pmatrix} 0$		$B1$ $2 \begin{pmatrix} 15 & - & 9 \\ 13 & - & 15 \\ 5 & - & 9 \end{pmatrix} 1$	2 : 0	4 / 1 4.000	65 / 58 1.121	2
FUNKY-Y	$F5$ $0 \begin{pmatrix} 7 & - & 15 \\ 9 & - & 15 \end{pmatrix} 2$		$B1$ $1 \begin{pmatrix} 9 & - & 15 \\ 15 & - & 13 \\ 9 & - & 5 \end{pmatrix} 2$		0 : 2	1 / 4 0.250	49 / 63 0.778	4

### ※ 決勝トーナメント戦

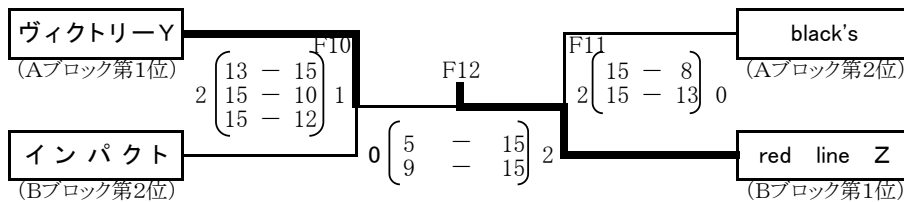

### 【トリムヤングIの部】

1位	2位	3位	3位
red line Z	ヴィクトリーY	black's	インパクト

### ☆敗者交流戦<2セット打ち切り>

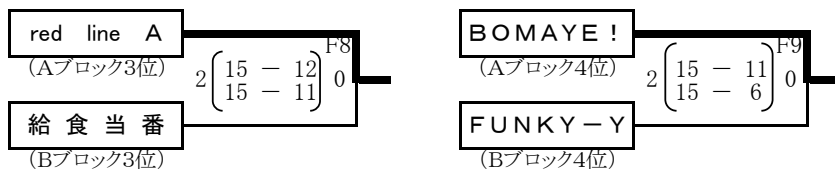

# 平成29年度 第85回 道南地区ソフトバレーボール親善大会 大会結果

5/14(日) D・E・Fコート 北斗市スポーツセンター

## 【トリムヤングIIの部】

### ☆予選リーグ戦

【A】ブロック	ヤングサトミ	ブルーリバーYB	北斗協会BA	red line X	掃除当番	勝 : 敗	セット率	得失点率	順位	
ヤングサトミ		$\begin{matrix} E1 \\ 2 \begin{pmatrix} 14 & - & 16 \\ 15 & - & 10 \\ 15 & - & 11 \end{pmatrix} 1 \end{matrix}$				$\begin{matrix} E4 \\ 2 \begin{pmatrix} 15 & - & 9 \\ 15 & - & 9 \end{pmatrix} 0 \end{matrix}$	2 : 0	/	/	1
ブルーリバーYB	$\begin{matrix} E1 \\ 1 \begin{pmatrix} 16 & - & 14 \\ 10 & - & 15 \\ 11 & - & 15 \end{pmatrix} 2 \end{matrix}$		$\begin{matrix} E6 \\ 2 \begin{pmatrix} 16 & - & 14 \\ 16 & - & 17 \\ 15 & - & 11 \end{pmatrix} 1 \end{matrix}$			1 : 1	3 / 3	/	3	
北斗協会BA		$\begin{matrix} E6 \\ 1 \begin{pmatrix} 14 & - & 16 \\ 17 & - & 16 \\ 11 & - & 15 \end{pmatrix} 2 \end{matrix}$		$\begin{matrix} E2 \\ 2 \begin{pmatrix} 15 & - & 12 \\ 17 & - & 15 \end{pmatrix} 0 \end{matrix}$		1 : 1	3 / 2	/	2	
red line X			$\begin{matrix} E2 \\ 0 \begin{pmatrix} 12 & - & 15 \\ 15 & - & 17 \end{pmatrix} 2 \end{matrix}$		$\begin{matrix} E2 \\ 1 \begin{pmatrix} 9 & - & 15 \\ 15 & - & 11 \\ 12 & - & 15 \end{pmatrix} 2 \end{matrix}$	0 : 2	/	/	5	
掃除当番	$\begin{matrix} E4 \\ 0 \begin{pmatrix} 9 & - & 15 \\ 9 & - & 15 \end{pmatrix} 2 \end{matrix}$			$\begin{matrix} E4 \\ 2 \begin{pmatrix} 15 & - & 9 \\ 11 & - & 15 \\ 15 & - & 12 \end{pmatrix} 1 \end{matrix}$		1 : 1	2 / 3	/	4	
							0.667			

【B】ブロック	ZEUS	NEXUS	RICE	COURAGE	勝 : 敗	セット率	得失点率	順位
ZEUS		$\begin{matrix} F1 \\ 2 \begin{pmatrix} 15 & - & 10 \\ 15 & - & 7 \end{pmatrix} 0 \end{matrix}$		$\begin{matrix} F4 \\ 2 \begin{pmatrix} 11 & - & 15 \\ 15 & - & 5 \\ 15 & - & 10 \end{pmatrix} 1 \end{matrix}$	2 : 0	4 / 1	/	1
NEXUS	$\begin{matrix} F1 \\ 0 \begin{pmatrix} 10 & - & 15 \\ 7 & - & 15 \end{pmatrix} 2 \end{matrix}$		$\begin{matrix} F6 \\ 1 \begin{pmatrix} 15 & - & 17 \\ 15 & - & 11 \\ 4 & - & 15 \end{pmatrix} 2 \end{matrix}$		0 : 2	1 / 4	/	4
RICE		$\begin{matrix} F6 \\ 2 \begin{pmatrix} 17 & - & 15 \\ 11 & - & 15 \\ 15 & - & 4 \end{pmatrix} 1 \end{matrix}$		$\begin{matrix} F2 \\ 2 \begin{pmatrix} 15 & - & 12 \\ 5 & - & 15 \\ 15 & - & 12 \end{pmatrix} 1 \end{matrix}$	2 : 0	4 / 2	/	2
COURAGE	$\begin{matrix} F4 \\ 1 \begin{pmatrix} 15 & - & 11 \\ 5 & - & 15 \\ 10 & - & 15 \end{pmatrix} 2 \end{matrix}$		$\begin{matrix} F2 \\ 1 \begin{pmatrix} 12 & - & 15 \\ 15 & - & 5 \\ 12 & - & 15 \end{pmatrix} 2 \end{matrix}$		0 : 2	2 / 4	/	3
						0.500		

### ※ 決勝トーナメント戦

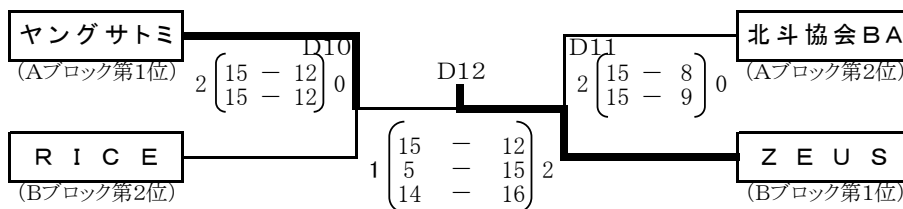

### 【トリムヤングIIの部】

1位	2位	3位	3位
ZEUS	ヤングサトミ	北斗協会BA	RICE

### ☆敗者交流戦(順位交流戦) <2セット打ち切り>

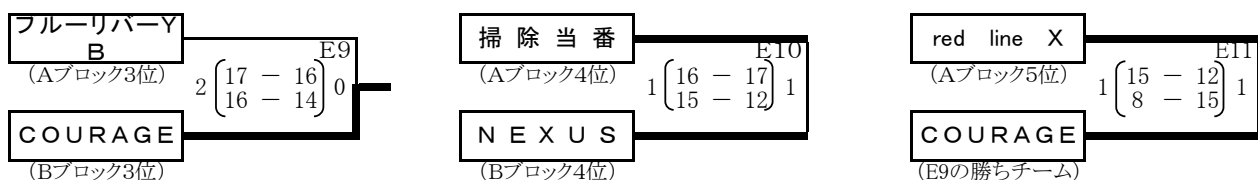

# 平成 29年度 第85回 道南地区ソフトバレーボール大会 大会結果

平成29年5月14日(日)

## 《 結 果 報 告 書 》

参加チーム数 **42** チーム

大会長	岩崎	透
大会委員長	須田	晃至
競技委員長	木村	勇人
審判委員長	宮口	泰治
総務委員長	茅森	輝男

### 【ゴールドの部】 (4チーム)

1位	2位	3位	4位(3位)
ポテト	ポテトS	Pure GA	アンディーズG

### 【レディース (フリー) の部】 (3チーム)

1位	2位	3位
高盛飛鳥A	B.witch	駒場じゃぱんa

### 【レディース (35歳以上) の部】 (5チーム)

1位	2位	3位
高盛飛鳥B	ミッキーずA	スパイスA

### 【トリムブロンズの部】 (13チーム)

1位	2位	3位	3位
red line Y	ブルーリバー3B	ブルーリバー4B	島川クラブB

### 【トリムヤングⅠの部】 (8チーム)

1位	2位	3位	3位
red line Z	ヴィクトリーY	black's	インパクト

### 【トリムヤングⅡの部】 (9チーム)

1位	2位	3位	3位
ZEUS	ヤングサトミ	北斗協会BA	RICE