

平成26年度 第76回道南地区ソフトバレーボール親善大会 大会結果

11/30(日) 北斗市スポーツセンター・北斗市立大野小学校

《 結果 報 告 書 》

参加チーム数 69チーム

治至栄治司
重晃美泰賢
野田田口藤
絹須澤宮工
長長長長長
員員員員員
会委委委委
会技判務
大大競審総

【ゴールドの部】 (2チーム)

1位	2位
ポテト	Pure GA

【ブロンズSPの部】 (1チーム)

1位
ヴィクトリーS

【トリムブロンズBの部】 (2チーム)

1位	2位
ブルーリバー4B	北斗PIECE

【トリムブロンズAの部】 (14チーム)

1位	2位	3位	3位
KSVcリアル	red line R	ヴィクトリーB	ブルーリバー3B

【レディース(フリー)の部】 (2チーム)

1位	2位
函館高盛飛鳥A	駒場じゃぱんA

【レディース(30歳以上)の部】 (11チーム)

1位	2位	3位	3位
アンディーズLB	函館高盛飛鳥B	ミッキーずA	レインボーA

【トリムヤングIの部】 (9チーム)

1位	2位	3位	3位
ヴィクトリーY	red line Y	ジプシー	ROUTE4

【トリムヤングIIの部】 (10チーム)

1位	2位	3位	3位
ROUTE4YG	サトミヤング	SENSE	サトシーズ

【ミニAの部】 (7チーム)

1位	2位	3位	3位
附属函館ファイターズC	附属函館ファイターズB	附属函館ファイターズA	ききょうA

【ミニBの部】 (7チーム)

1位	2位	3位	3位
知内ミニクラブ	ききょうB	函館港情熱	ききょうC

【ファミリーの部】 (4チーム)

1位	2位	3位	3位
佐々木 ファミリー (附属函館)	石岡・藤澤ファミリー (附属函館)	うさぎ ファミリー (ききょう)	土井・根山ファミリー (ききょう)

平成26年度 第76回道南地区ソフトバレーボール親善大会 大会結果

11/30(日)

Aコート 北斗市スポーツセンター

【ゴールド・トリムブロンズSP・トリムブロンズBの部】

総当たりリーグ戦

※ただし、各部決勝戦（A5・A6）以外は、2セット打ち切りの交流戦形式で行います。ご了承ください。

決勝リーグ戦	Pure GA	ヴィクトリーS	ブルーリバー4B	ポテト	北斗PIECE	勝 : 敗	セット率	得失点率	順位
Pure GA		^(A12) 2 $\begin{pmatrix} 15 & - & 4 \\ 15 & - & 9 \end{pmatrix}$ 0	^(A10) 1 $\begin{pmatrix} 15 & - & 8 \\ 7 & - & 15 \end{pmatrix}$ 1	^{A5} 0 $\begin{pmatrix} 16 & - & 17 \\ 7 & - & 15 \end{pmatrix}$ 2	^{A3} 0 $\begin{pmatrix} 13 & - & 15 \\ 10 & - & 15 \end{pmatrix}$ 2		/	/	
ヴィクトリーS	^(A12) 0 $\begin{pmatrix} 4 & - & 15 \\ 9 & - & 15 \end{pmatrix}$ 2		^{A4} 0 $\begin{pmatrix} 5 & - & 15 \\ 3 & - & 15 \end{pmatrix}$ 2	^{A7} 2 $\begin{pmatrix} 15 & - & 13 \\ 16 & - & 14 \end{pmatrix}$ 0	^{A1} 0 $\begin{pmatrix} 11 & - & 15 \\ 14 & - & 16 \end{pmatrix}$ 2		/	/	
ブルーリバー4B	^(A10) 1 $\begin{pmatrix} 8 & - & 15 \\ 15 & - & 7 \end{pmatrix}$ 1	^{A4} 2 $\begin{pmatrix} 15 & - & 5 \\ 15 & - & 3 \end{pmatrix}$ 0		^{A2} 2 $\begin{pmatrix} 15 & - & 10 \\ 15 & - & 10 \end{pmatrix}$ 0	^{A6} 2 $\begin{pmatrix} 15 & - & 9 \\ 13 & - & 15 \\ 15 & - & 7 \end{pmatrix}$ 1		/	/	
ポテト	^{A5} 2 $\begin{pmatrix} 17 & - & 16 \\ 15 & - & 7 \end{pmatrix}$ 0	^{A7} 0 $\begin{pmatrix} 13 & - & 15 \\ 14 & - & 16 \end{pmatrix}$ 2	^{A2} 0 $\begin{pmatrix} 10 & - & 15 \\ 10 & - & 15 \end{pmatrix}$ 2		^(A11) 0 $\begin{pmatrix} 9 & - & 15 \\ 10 & - & 15 \end{pmatrix}$ 2		/	/	
北斗PIECE	^{A3} 2 $\begin{pmatrix} 15 & - & 13 \\ 15 & - & 10 \end{pmatrix}$ 0	^{A1} 2 $\begin{pmatrix} 15 & - & 11 \\ 16 & - & 14 \end{pmatrix}$ 0	^{A6} 1 $\begin{pmatrix} 9 & - & 15 \\ 15 & - & 13 \\ 7 & - & 15 \end{pmatrix}$ 2	^(A11) 2 $\begin{pmatrix} 15 & - & 9 \\ 15 & - & 10 \end{pmatrix}$ 0			/	/	

【ゴールドの部】 ※A5の試合結果による

1位	2位
ポテト	Pure GA

【トリムブロンズSPの部】

1位
ヴィクトリーS

【トリムブロンズBの部】 ※A6の試合結果による

1位	2位
ブルーリバー4B	北斗PIECE

平成26年度 第76回道南地区ソフトバレーボール親善大会 大会結果

11/30(日)

C・Dコート 北斗市スポーツセンター

【トリムブロンズAの部】

☆予選リーグ・リンク戦

【A】ブロック	ブルーリバー3B	シールズ I	DRADONG B	勝 : 敗	セット率	得失点率	順位
ブルーリバー3B		$2 \begin{pmatrix} 15 & - & 6 \\ 15 & - & 10 \end{pmatrix}^{D3} 0$	$2 \begin{pmatrix} 15 & - & 9 \\ 15 & - & 7 \end{pmatrix}^{D5} 0$	2 : 0	/	/	1
シールズ I	$0 \begin{pmatrix} 6 & - & 15 \\ 10 & - & 15 \end{pmatrix}^{D3} 2$		$2 \begin{pmatrix} 15 & - & 12 \\ 15 & - & 11 \end{pmatrix}^{D7} 0$	1 : 1	/	/	2
DRADONG B	$0 \begin{pmatrix} 9 & - & 15 \\ 7 & - & 15 \end{pmatrix}^{D5} 2$	$0 \begin{pmatrix} 12 & - & 15 \\ 11 & - & 15 \end{pmatrix}^{D7} 2$		0 : 2	/	/	3

【B】ブロック	チームサトミ	Pure BB	チャンピオンQ	勝 : 敗	セット率	得失点率	順位
チームサトミ		$1 \begin{pmatrix} 15 & - & 13 \\ 13 & - & 15 \\ 13 & - & 15 \end{pmatrix}^{C3} 2$	$2 \begin{pmatrix} 15 & - & 17 \\ 15 & - & 10 \\ 15 & - & 7 \end{pmatrix}^{C5} 1$	1 : 1	/	/	2
Pure BB	$2 \begin{pmatrix} 13 & - & 15 \\ 15 & - & 13 \\ 15 & - & 13 \end{pmatrix}^{C3} 1$		$2 \begin{pmatrix} 14 & - & 16 \\ 15 & - & 13 \\ 15 & - & 11 \end{pmatrix}^{C7} 1$	2 : 0	/	/	1
チャンピオンQ	$1 \begin{pmatrix} 17 & - & 15 \\ 10 & - & 15 \\ 7 & - & 15 \end{pmatrix}^{C5} 2$	$1 \begin{pmatrix} 16 & - & 14 \\ 13 & - & 15 \\ 11 & - & 15 \end{pmatrix}^{C7} 2$		0 : 2	/	/	3

【C】ブロック	島川クラブB	FUNKY-BA	トレードVBC	ヴィクトリーB	勝 : 敗	セット率	得失点率	順位
島川クラブB		$1 \begin{pmatrix} 16 & - & 17 \\ 15 & - & 3 \\ 13 & - & 15 \end{pmatrix}^{D1} 2$		$1 \begin{pmatrix} 10 & - & 15 \\ 15 & - & 12 \\ 11 & - & 15 \end{pmatrix}^{D6} 2$	0 : 2	2 / 4	80 / 77	3
FUNKY-BA	$2 \begin{pmatrix} 17 & - & 16 \\ 3 & - & 15 \\ 15 & - & 13 \end{pmatrix}^{D1} 1$		$2 \begin{pmatrix} 15 & - & 10 \\ 13 & - & 15 \\ 15 & - & 8 \end{pmatrix}^{D8} 1$		2 : 0	4 / 2	78 / 77	2
トレードVBC		$1 \begin{pmatrix} 10 & - & 15 \\ 15 & - & 13 \\ 8 & - & 15 \end{pmatrix}^{D8} 2$		$1 \begin{pmatrix} 8 & - & 15 \\ 15 & - & 13 \\ 8 & - & 15 \end{pmatrix}^{D4} 2$	0 : 2	2 / 4	64 / 86	4
ヴィクトリーB	$2 \begin{pmatrix} 15 & - & 10 \\ 12 & - & 15 \\ 15 & - & 11 \end{pmatrix}^{D6} 1$		$2 \begin{pmatrix} 15 & - & 8 \\ 13 & - & 15 \\ 15 & - & 8 \end{pmatrix}^{D4} 1$		2 : 0	4 / 2	85 / 67	1
						0.500	1.039	
						2.000	1.013	
						0.500	0.744	
						2.000	1.269	

【D】ブロック	red line R	Pure BA	北斗協会BA	KSVcリアル	勝 : 敗	セット率	得失点率	順位
red line R		$2 \begin{pmatrix} 15 & - & 11 \\ 15 & - & 13 \end{pmatrix}^{C2} 0$		$2 \begin{pmatrix} 16 & - & 17 \\ 15 & - & 13 \\ 15 & - & 10 \end{pmatrix}^{C6} 1$	2 : 0	/	/	1
Pure BA	$0 \begin{pmatrix} 11 & - & 15 \\ 13 & - & 15 \end{pmatrix}^{C2} 2$		$2 \begin{pmatrix} 15 & - & 5 \\ 15 & - & 13 \end{pmatrix}^{C8} 0$		1 : 1	2 / 2	/	3
北斗協会BA		$0 \begin{pmatrix} 5 & - & 15 \\ 13 & - & 15 \end{pmatrix}^{C8} 2$		$0 \begin{pmatrix} 10 & - & 15 \\ 12 & - & 15 \end{pmatrix}^{C4} 2$	0 : 2	/	/	4
KSVcリアル	$1 \begin{pmatrix} 17 & - & 16 \\ 13 & - & 15 \\ 10 & - & 15 \end{pmatrix}^{C6} 2$		$2 \begin{pmatrix} 15 & - & 10 \\ 15 & - & 12 \end{pmatrix}^{C4} 0$		1 : 1	3 / 2	/	2
						1.000		
						1.500		

※ 決勝トーナメント戦

* 準決勝からの試合順は当日放送にてお知らせします。

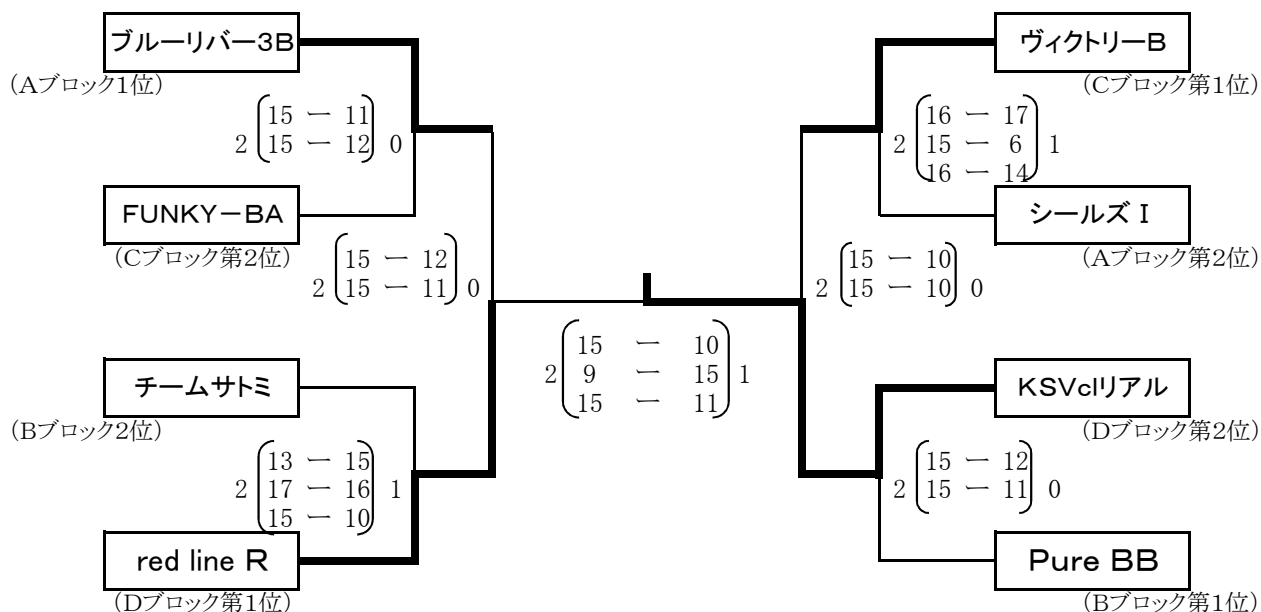

※ 敗者交流戦

* 敗者交流戦の試合方法、試合順は当日、本部にて調整いたします。

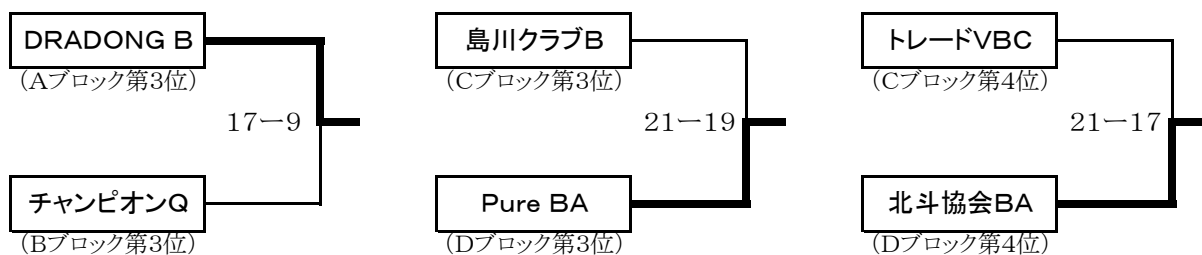

【トリムブロンズAの部】

1位	2位	3位	3位
KSVclリアル	red line R	ヴィクトリーB	ブルーリバー3B

平成26年度 第76回道南地区ソフトバレーボール親善大会 大会結果

【トリムヤングIの部】

11/30(日)

Eコート 北斗市スポーツセンター

☆予選リンク戦

【A】ブロック	red line Y	DIESEL	館VC	ヴィクトリーY	勝 : 敗	セット率	得失点率	順位
red line Y		$2 \begin{pmatrix} 15 - 8 \\ 15 - 11 \end{pmatrix} 0$		$2 \begin{pmatrix} 13 - 15 \\ 15 - 12 \\ 15 - 13 \end{pmatrix} 1$	2 : 0	/	/	1
DIESEL	$0 \begin{pmatrix} 8 - 15 \\ 11 - 15 \end{pmatrix} 2$		$0 \begin{pmatrix} 8 - 15 \\ 8 - 15 \end{pmatrix} 2$		0 : 2	/	/	4
館VC		$2 \begin{pmatrix} 15 - 8 \\ 15 - 8 \end{pmatrix} 0$		$0 \begin{pmatrix} 8 - 15 \\ 12 - 15 \end{pmatrix} 2$	1 : 1	2 / 2	/	3
ヴィクトリーY	$1 \begin{pmatrix} 15 - 13 \\ 12 - 15 \\ 13 - 15 \end{pmatrix} 2$		$2 \begin{pmatrix} 15 - 8 \\ 15 - 12 \end{pmatrix} 0$		1 : 1	3 / 2	/	2
						1.000		
						1.500		

【B】ブロック	ジブシー	ウェーブ	インパクト	Pure YA	ROUTE4	勝 : 敗	セット率	得失点率	順位
ジブシー		$2 \begin{pmatrix} 15 - 12 \\ 15 - 10 \end{pmatrix} 0$			$2 \begin{pmatrix} 15 - 12 \\ 15 - 13 \end{pmatrix} 0$	2 : 0	/	/	1
ウェーブ	$0 \begin{pmatrix} 12 - 15 \\ 10 - 15 \end{pmatrix} 2$		$2 \begin{pmatrix} 13 - 15 \\ 15 - 13 \\ 16 - 14 \end{pmatrix} 1$			1 : 1	2 / 3	/	4
インパクト		$1 \begin{pmatrix} 15 - 13 \\ 13 - 15 \\ 14 - 16 \end{pmatrix} 2$		$0 \begin{pmatrix} 13 - 15 \\ 10 - 15 \end{pmatrix} 2$		0 : 2	/	/	5
Pure YA			$2 \begin{pmatrix} 15 - 13 \\ 15 - 10 \end{pmatrix} 0$		$0 \begin{pmatrix} 14 - 16 \\ 4 - 15 \end{pmatrix} 2$	1 : 1	2 / 2	48 / 54	3
ROUTE4	$0 \begin{pmatrix} 12 - 15 \\ 13 - 15 \end{pmatrix} 2$			$2 \begin{pmatrix} 16 - 14 \\ 15 - 4 \end{pmatrix} 0$		1 : 1	2 / 2	56 / 48	2
							1.000	0.889	
							1.000	1.167	

※ 決勝トーナメント戦

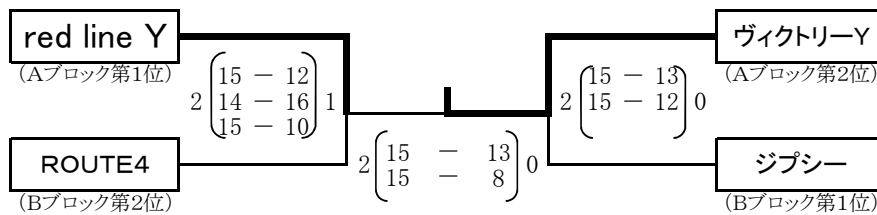

【トリムヤングIの部】

1位	2位	3位	3位
ヴィクトリーY	red line Y	ジブシー	ROUTE4

※ 敗者交流戦

* 敗者交流戦の試合方法、試合順は当日、本部にて調整いたします。

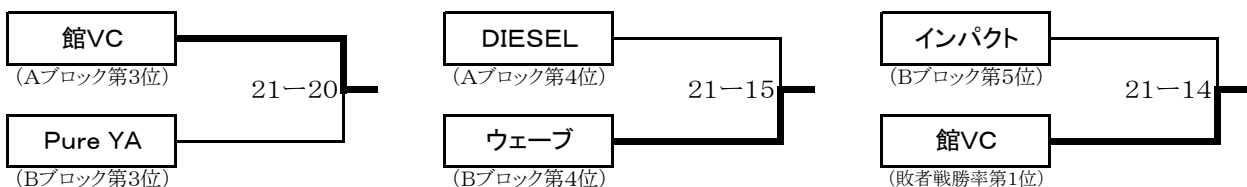

平成26年度 第76回道南地区ソフトバレーボール親善大会 大会結果

【トリムヤングⅡの部】

11/30(日)

Fコート 北斗市スポーツセンター

☆予選リンク戦

【A】ブロック	CROSS B	北斗協会YB	アンディーズY	サトミヤング	ROUTE4YG	勝 : 敗	セット率	得失点率	順位
CROSS B		$F1$ $0 \begin{pmatrix} 13 & - & 15 \\ 14 & - & 16 \end{pmatrix} 2$			$F5$ $0 \begin{pmatrix} 14 & - & 16 \\ 7 & - & 15 \end{pmatrix} 2$	0 : 2	/	/	5
北斗協会YB	$F1$ $2 \begin{pmatrix} 15 & - & 13 \\ 16 & - & 14 \end{pmatrix} 0$		$F7$ $0 \begin{pmatrix} 12 & - & 15 \\ 11 & - & 15 \end{pmatrix} 2$			1 : 1	2 / 2	54 / 57	4
アンディーズY		$F7$ $2 \begin{pmatrix} 15 & - & 12 \\ 15 & - & 11 \end{pmatrix} 0$		$F3$ $0 \begin{pmatrix} 14 & - & 16 \\ 12 & - & 15 \end{pmatrix} 2$		1 : 1	2 / 2	56 / 54	3
サトミヤング			$F3$ $2 \begin{pmatrix} 16 & - & 14 \\ 15 & - & 12 \end{pmatrix} 0$		$F9$ $2 \begin{pmatrix} 15 & - & 12 \\ 16 & - & 14 \end{pmatrix} 0$	2 : 0	/	/	1
ROUTE4YG	$F5$ $2 \begin{pmatrix} 16 & - & 14 \\ 15 & - & 7 \end{pmatrix} 0$			$F9$ $0 \begin{pmatrix} 12 & - & 15 \\ 14 & - & 16 \end{pmatrix} 2$		1 : 1	2 / 2	57 / 52	2
							1.000	1.037	
							1.000	1.096	

【B】ブロック	北斗協会Y	R・B	SENSE	red line Z	サトシーズ	勝 : 敗	セット率	得失点率	順位
北斗協会Y		$F2$ $2 \begin{pmatrix} 15 & - & 8 \\ 15 & - & 10 \end{pmatrix} 0$			$F6$ $1 \begin{pmatrix} 13 & - & 15 \\ 15 & - & 9 \\ 14 & - & 16 \end{pmatrix} 2$	1 : 1	/	/	3
R・B	$F2$ $0 \begin{pmatrix} 8 & - & 15 \\ 10 & - & 15 \end{pmatrix} 2$		$F8$ $1 \begin{pmatrix} 15 & - & 10 \\ 10 & - & 15 \\ 7 & - & 15 \end{pmatrix} 2$			0 : 2	1 / 4	50 / 70	5
SENSE		$F8$ $2 \begin{pmatrix} 10 & - & 15 \\ 15 & - & 10 \\ 15 & - & 7 \end{pmatrix} 1$		$F4$ $2 \begin{pmatrix} 8 & - & 15 \\ 15 & - & 9 \\ 15 & - & 13 \end{pmatrix} 1$		2 : 0	4 / 2	/	2
red line Z			$F4$ $1 \begin{pmatrix} 15 & - & 8 \\ 9 & - & 15 \\ 13 & - & 15 \end{pmatrix} 2$		$F10$ $0 \begin{pmatrix} 16 & - & 17 \\ 16 & - & 17 \end{pmatrix} 2$	0 : 2	1 / 4	69 / 72	4
サトシーズ	$F6$ $2 \begin{pmatrix} 15 & - & 13 \\ 9 & - & 15 \\ 16 & - & 14 \end{pmatrix} 1$			$F10$ $2 \begin{pmatrix} 17 & - & 16 \\ 17 & - & 16 \end{pmatrix} 0$		2 : 0	4 / 1	/	1
							0.250	0.714	
							2.000		
							0.250	0.958	
							4.000		

※ 決勝トーナメント戦

* 準決勝からの試合順は当日放送にてお知らせします。

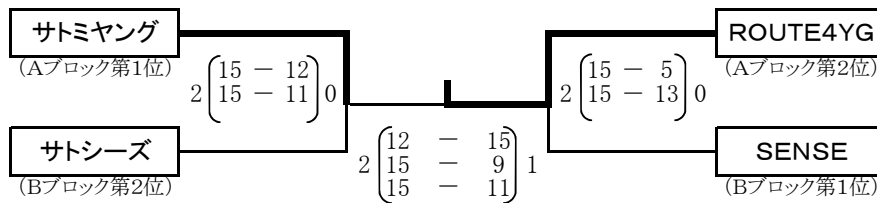

【トリムヤングⅡの部】

1位	2位	3位	3位
ROUTE4YG	サトミヤング	SENSE	サトシーズ

※ 敗者交流戦

* 敗者交流戦の試合方法、試合順は当日、本部にて調整いたします。

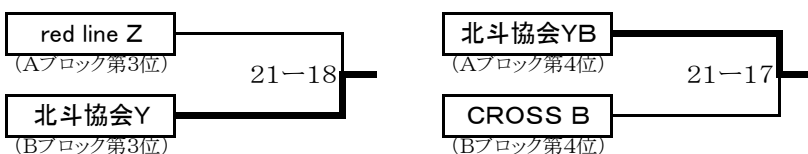

平成26年度 第76回道南地区ソフトバレーボール親善大会 大会結果

【レディース（フリー）の部】

11/30(日)

Aコート 北斗市スポーツセンター

※ 決勝戦（5セットマッチ）

※ 交流戦

* 交流戦の試合方法、試合順は当日、本部にて調整いたします。

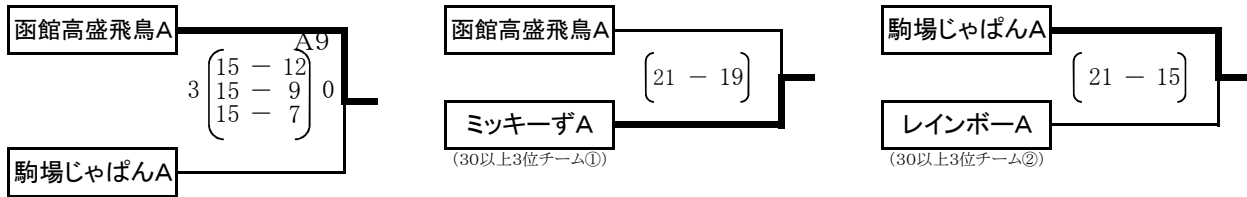

【レディース（30歳以上）の部】

11/30(日)

A・B・C・Dコート 北斗市スポーツセンター

予選リーグ・リンク戦

【A】ブロック	ミッキーずA	プチポテト	DRAGONG L	勝 : 敗	セット率	得失点率	順位
ミッキーずA	-	2 (17-15 / 15-12) 0	2 (15-8 / 15-11) 0	2 : 0	/	/	1
プチポテト	0 (15-17 / 12-15) 2	-	0 (15-17 / 9-15) 2	0 : 2	/	/	3
DRAGONG L	0 (8-15 / 11-15) 2	2 (17-15 / 15-9) 0	-	1 : 1	/	/	2

【B】ブロック	函館高盛飛鳥B	KIZZNA	駒場じゃぱんB	勝 : 敗	セット率	得失点率	順位
函館高盛飛鳥B	-	2 (15-13 / 15-8) 0	2 (15-12 / 15-4) 0	2 : 0	/	/	1
KIZZNA	0 (13-15 / 8-15) 2	-	1 (15-9 / 16-17 / 10-15) 2	0 : 2	/	/	3
駒場じゃぱんB	0 (12-15 / 4-15) 2	2 (9-15 / 17-16 / 15-10) 1	-	1 : 1	/	/	2

【C】ブロック	トゥインクルズB	島川第三クラブL	レインボーA	アンディーズLB	ミッキーずB	勝 : 敗	セット率	得失点率	順位
トゥインクルズB	-	0 (14-16 / 10-15) 2	-	-	0 (14-16 / 8-15) 2	0 : 2	/	/	5
島川第三クラブL	2 (16-14 / 15-10) 0	-	1 (15-11 / 15-17 / 7-15) 2	-	-	1 : 1	3 / 2	68 / 67	3
レインボーA	-	2 (11-15 / 17-15 / 15-7) 1	-	2 (15-11 / 10-15 / 15-12) 1	-	2 : 0	/	/	1
アンディーズLB	-	-	1 (11-15 / 15-10 / 12-15) 2	-	2 (15-8 / 15-12) 0	1 : 1	3 / 2	68 / 60	2
ミッキーずB	2 (16-14 / 15-8) 0	-	-	0 (8-15 / 12-15) 2	-	1 : 1	2 / 2	/	4

※ 決勝トーナメント戦

* 準決勝からの試合順は当日放送にてお知らせします。

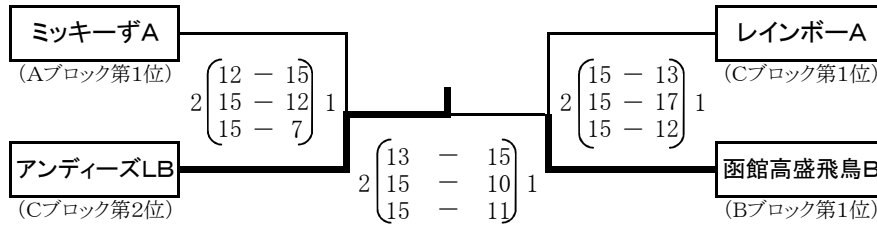

【レディース（30歳以上）の部】

1位	2位	3位	3位
アンディーズLB	函館高盛飛鳥B	ミッキーずA	レインボーA

【レディース（30歳以上）の部】

※ 敗者交流戦

* 敗者交流戦の試合方法、試合順は当日、本部にて調整いたします。

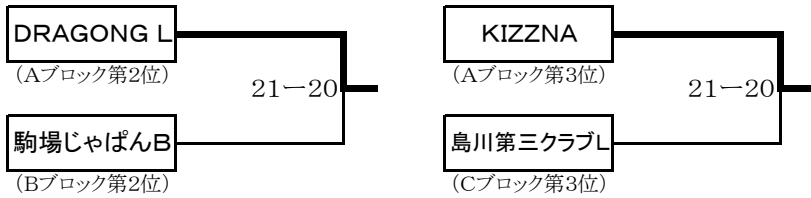

平成26年度 北海道小学生ソフトバレーボール函館大会 大会結果

11/30(日) G・H・Jコート 北斗市立大野小学校体育館

【ミニAの部】

予選リーグ・リンク戦

【A】ブロック	附属函館ファイターズA	函館港元気ツズ	ききょうA	勝 : 敗	セット率	得失点率	順位
附属函館ファイターズA		$2 \begin{pmatrix} 13 - 15 \\ 15 - 8 \\ 15 - 7 \end{pmatrix} 1$ ^{H1}	$0 \begin{pmatrix} 8 - 15 \\ 8 - 15 \end{pmatrix} 2$ ^{H3}	1 : 1	/	/	2
函館港元気ツズ	$1 \begin{pmatrix} 15 - 13 \\ 8 - 15 \\ 7 - 15 \end{pmatrix} 2$ ^{H1}		$0 \begin{pmatrix} 4 - 15 \\ 7 - 15 \end{pmatrix} 2$ ^{G5}	0 : 2	/	/	3
ききょうA	$2 \begin{pmatrix} 15 - 8 \\ 15 - 8 \end{pmatrix} 0$ ^{H3}	$2 \begin{pmatrix} 15 - 4 \\ 15 - 7 \end{pmatrix} 0$ ^{G5}		2 : 0	/	/	1

【B】ブロック	附属函館ファイターズB	函館港 レッツゴーファイブ	附属函館ファイターズC	北斗リトル(ミニA)	勝 : 敗	セット率	得失点率	順位
附属函館ファイターズB		$2 \begin{pmatrix} 15 - 4 \\ 15 - 7 \end{pmatrix} 0$ ^{G1}		$2 \begin{pmatrix} 15 - 11 \\ 15 - 11 \end{pmatrix} 0$ ^{G3}	2 : 0	4 / 0	60 / 33	2
函館港 レッツゴーファイブ	$0 \begin{pmatrix} 4 - 15 \\ 7 - 15 \end{pmatrix} 2$ ^{G1}		$0 \begin{pmatrix} 4 - 15 \\ 2 - 15 \end{pmatrix} 2$ ^{G4}		0 : 2	0 / 4	17 / 60	4
附属函館ファイターズC		$2 \begin{pmatrix} 15 - 4 \\ 15 - 2 \end{pmatrix} 0$ ^{G4}		$2 \begin{pmatrix} 15 - 10 \\ 15 - 13 \end{pmatrix} 0$ ^{G2}	2 : 0	4 / 0	60 / 29	1
北斗リトル(ミニA)	$0 \begin{pmatrix} 11 - 15 \\ 11 - 15 \end{pmatrix} 2$ ^{G3}		$0 \begin{pmatrix} 10 - 15 \\ 13 - 15 \end{pmatrix} 2$ ^{G2}		0 : 2	0 / 4	45 / 60	3

※ 決勝トーナメント!

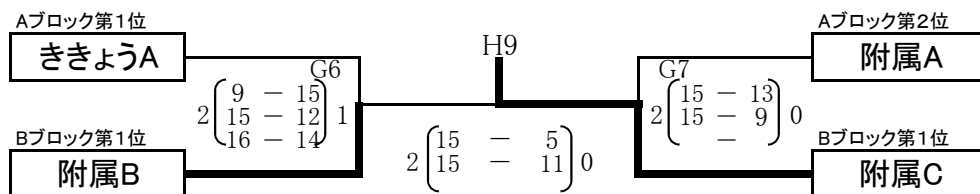

※ 3位交流戦 (21点1セット打ち切り)

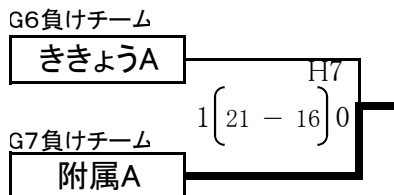

※敗者交流戦(21点1セット打ち切り)

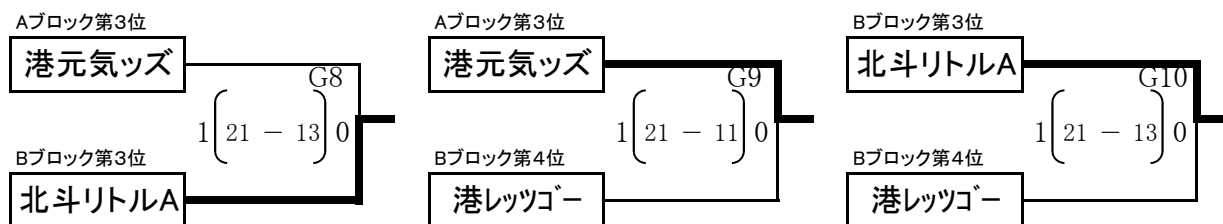

【ミニAの部】

1位	2位	3位	3位
附属函館ファイターズC	附属函館ファイターズB	附属函館ファイターズA	ききょうA

平成26年度 北海道小学生ソフトバレーボール函館大会

11/30(日)

G・H・Jコート

北斗市立大野小学校体育館

【ミニBの部】

予選リーグ・リンク戦

【A】ブロック	ききょうB	函館港情熱	北斗リトル(ミニB)	勝 : 敗	セット率	得失点率	順位
ききょうB		$2 \begin{pmatrix} 15 & - & 4 \\ 15 & - & 9 \end{pmatrix}^{\text{H2}}_0$	$2 \begin{pmatrix} 15 & - & 3 \\ 15 & - & 1 \end{pmatrix}^{\text{H4}}_0$	2 : 0	/	/	1
函館港情熱	$0 \begin{pmatrix} 4 & - & 15 \\ 9 & - & 15 \end{pmatrix}^{\text{H2}}_2$		$2 \begin{pmatrix} 15 & - & 9 \\ 6 & - & 15 \\ 15 & - & 0 \end{pmatrix}^{\text{H5}}_1$	1 : 1	/	/	2
北斗リトル(ミニB)	$0 \begin{pmatrix} 3 & - & 15 \\ 1 & - & 15 \end{pmatrix}^{\text{H4}}_2$	$1 \begin{pmatrix} 9 & - & 15 \\ 15 & - & 6 \\ 0 & - & 15 \end{pmatrix}^{\text{H5}}_2$		0 : 2	/	/	3

【B】ブロック	ききょうC	函館港チャレンジャー	ききょうD	知内ミニクラブ	勝 : 敗	セット率	得失点率	順位
ききょうC		$2 \begin{pmatrix} 17 & - & 16 \\ 15 & - & 13 \end{pmatrix}^{\text{J1}}_0$		$0 \begin{pmatrix} 8 & - & 15 \\ 11 & - & 15 \end{pmatrix}^{\text{J3}}_2$	1 : 1	2 / 2	51 / 59	2
函館港チャレンジャー	$0 \begin{pmatrix} 16 & - & 17 \\ 13 & - & 15 \end{pmatrix}^{\text{J1}}_2$		$0 \begin{pmatrix} 12 & - & 15 \\ 15 & - & 17 \end{pmatrix}^{\text{J4}}_2$		0 : 2	/	/	4
ききょうD		$2 \begin{pmatrix} 15 & - & 12 \\ 17 & - & 15 \end{pmatrix}^{\text{J4}}_0$		$0 \begin{pmatrix} 9 & - & 15 \\ 2 & - & 15 \end{pmatrix}^{\text{J2}}_2$	1 : 1	2 / 2	43 / 57	3
知内ミニクラブ	$2 \begin{pmatrix} 15 & - & 8 \\ 15 & - & 11 \end{pmatrix}^{\text{J3}}_0$		$2 \begin{pmatrix} 15 & - & 9 \\ 15 & - & 2 \end{pmatrix}^{\text{J2}}_0$		2 : 0	/	/	1

※ 決勝トーナメント!

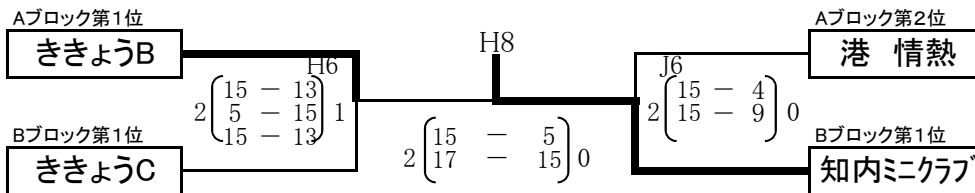

※ 3位交流戦(21点1セット打ち切り)

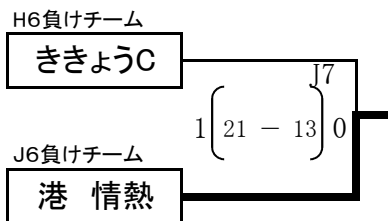

※ 敗者交流戦(21点1セット打ち切り)

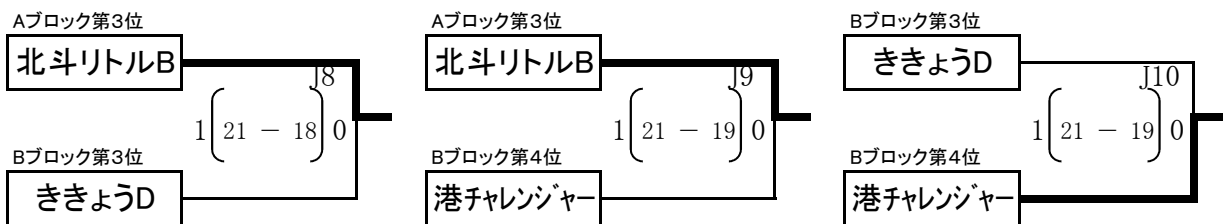

【ミニBの部】

1位	2位	3位	3位
知内ミニクラブ	ききょうB	函館港情熱	ききょうC

平成26年度 北海道小学生ソフトバレーボール函館大会

11/30(日)

Hコート

北斗市立大野小学校

【ファミリーの部】

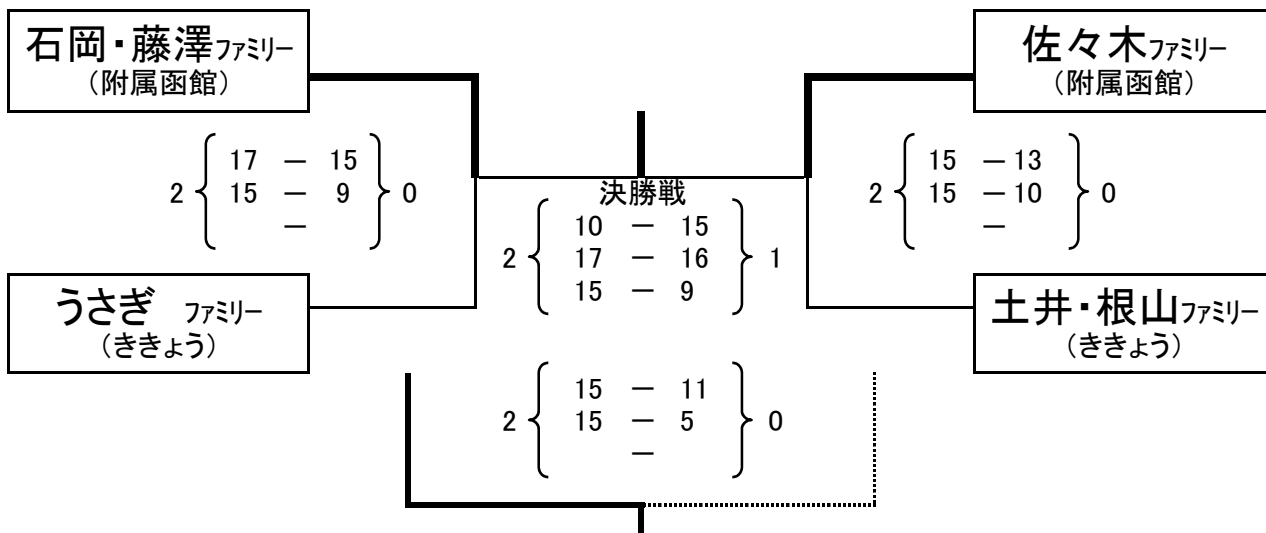

【ファミリーの部 成績】

第 1 位	第 2 位	第 3 位	第 3 位
佐々木ファミリー (附属函館)	石岡・藤澤ファミリー (附属函館)	うさぎファミリー (ききょう)	土井・根山ファミリー (ききょう)